

SCHEDA TECNICA DEL PRODOTTO

DL SLIM DN 210 18 W 4000 K WT

DOWNLIGHT SLIM ROUND | Downlight piatti con driver integrato, forma rotonda



Aree di applicazione

- Sostituzione diretta per gli apparecchi funzionanti con lampade fluorescenti compatte
- Illuminazione generale
- Aree pubbliche
- Scale
- Corridoi
- Hall
- Negozi

Vantaggi del prodotto

- Alloggiamento molto sottile
- Profondità di installazione ridotta
- Elevata efficienza luminosa
- Risparmio di energia fino al 60% rispetto agli apparecchi con lampade CFL
- Luce estremamente uniforme
- Design funzionale
- Installazione facile grazie al collegamento veloce
- Facile installazione grazie al driver integrato

Caratteristiche del prodotto

- Incastonatura poco visibile
- Box di connessione con morsetti connettori per connessione senza attrezzi



- Guida di luce in PMMA che non ingiallisce per un lungo periodo

DATI TECNICI

DATI ELETTRICI

Potenza nominale	18,00 W
Tensione nominale	220...240 V
Frequenza di rete	50...60 Hz
Corrente nominale	108 mA
Corrente di innesco	17 A
Limit.corrente inrush T _{h50}	56 µs
Num. Max. di lum. su interruttore B16 A	44
Num. Max. di lum. su interruttore C10 A	35
Num. Max. di lum. su interruttore C16 A	56
Fattore di potenza λ	0,50
Distorsione armonica totale	< 20 %
Classe di sicurezza	II
Modalità di funzionamento	Integrated LED driver

Dati fotometrici

Flusso luminoso	1530 lm
Efficienza luminosa	85 lm/W
Temperatura di colore	4000 K
Colore della luce (descrizione)	Cool White
Indice di resa cromatica Ra	> 80
Standard Deviation of Color Matching	< 6 sdcn
Intensità luminosa	-
Metrica dello sfarfallio (flicker) (Pst LM)	-
Metrica dell'effetto stroboscopico (SVM)	-
Gruppo di sicurezza fotobiologic EN62778	RG0
Gruppo di sicurezza fotobiologic EN62471	RG0
Ampiezza fascio luminoso	120 °

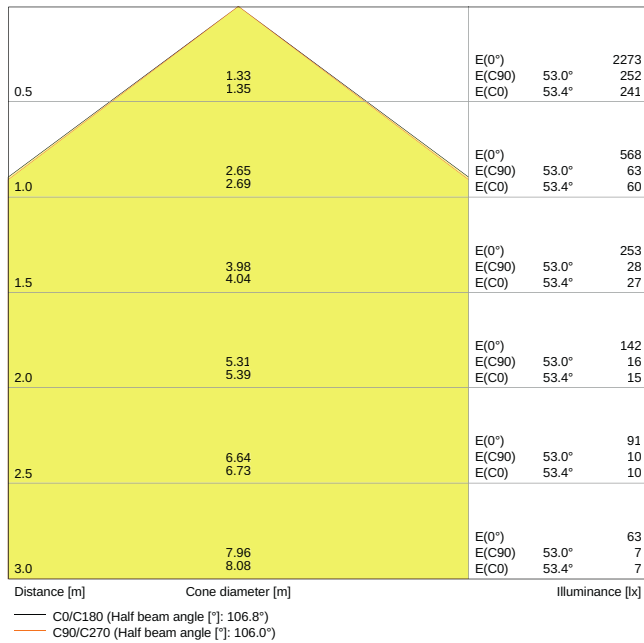

LDC typ cone

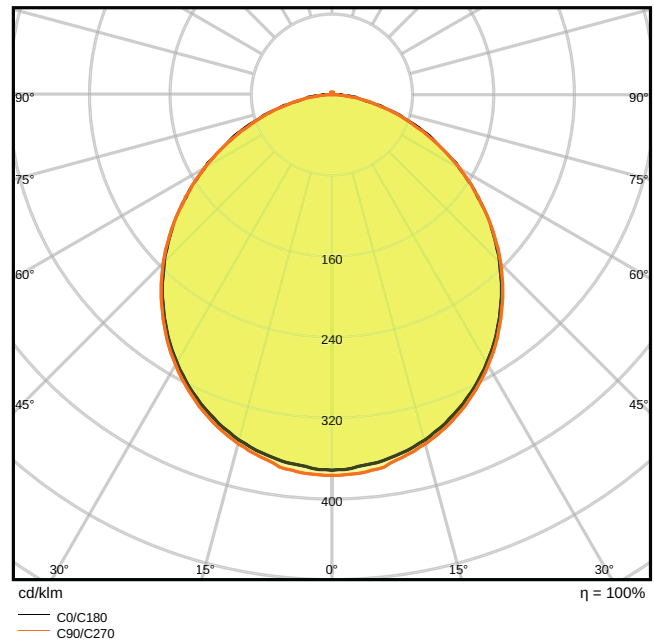

LDC typ polar

DIMENSIONI E PESO

Diametro	225,00 mm
Altezza	30,00 mm
Peso prodotto	435,00 g

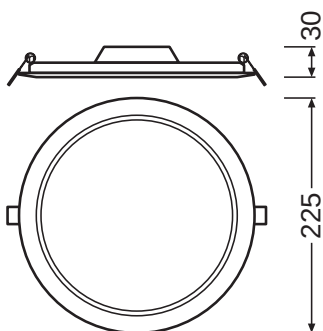

MATERIALE & COLORI

Colore del prodotto	Bianco
Colore della struttura	Bianco
Materiale del corpo	Polycarbonate (PC)
Materiale della copertura	Polycarbonate (PC)
Materiale superficie che emette la luce	Polycarbonate
Test filo incandescente (IEC 60695-2-12)	650 °C
Contenuto di mercurio nella lampada	0.0 mg

APPLICAZIONE & INSTALLAZIONE

Temperatura ambiente	-20...+50 °C
Temperatura di stoccaggio	-30...+70 °C
Tipo di collegamento	Terminale senza viti, 2 poli
Grado di protezione	IP20
Indice IK (resistenza agli urti) [PIM]	IK03
Dimmable	No
Montaggio tipo	Recessed
Posizione di montaggio	Soffitto
Application environment	Indoor/Indoor
Diametro del foro per il montaggio	210,0 mm
Profondità di incasso	50,0 mm
Modulo LED sostituibile	non sostituibile
With light source	Sì

Durata

Durata L70/B50 @ 25 °C	30000 h
Durata L80/B10 @ 25 °C	20000 h
Durata L90/B10 @ 25 °C	12000 h
Numero cicli accensione / spegnimento	50000

ALIMENTATORE

ECG - Output ripple current	< 6.5 %
-----------------------------	---------













CERTIFICATI, NORME E DIRETTIVE

Norme	CE / CB / EAC
Temperatura di superficie limitata	No
Resistenza agli urti di un pallone	No

EQUIPMENT / ACCESSORIES

- Staffe di montaggio da superficie disponibili come accessori

DOWNLOAD

DOWNLOAD	
	Addon Technical Information LSI DL SLIM
	SCHEDA TECNICA DEL PRODOTTO DOWNLIGHT LED SLIM ROUND 210 18 W 4000 K WT
	Testi per capitolati Tender Text 4058075079113
	Testi per capitolati Tender Text 4058075079113
	Declarations of conformity CE Certificate downlight Slim
	Installation guide User Instruction Downlight LED Slim
	On-Pack-Info Legal Insert Downlight Slim
	IES file (IES) DL SLIM DN210 18W 4000K WT IP20
	LDT file (Eulumdat) DL SLIM DN210 18W 4000K WT IP20
	M3D file (3D Model) DOWNLIGHT LED SLIM ROUND 210.m3d
	ULD file (DIALux) DOWNLIGHTSLIMROUND21018W4000KWT
	UGR file (UGR table) 4058075052369 DL SLIM DN210 18W 4000K WT IP20

DATI LOGISTICI

Codice prodotto	Unità di imballo (Pezzi/unità)	Dimensioni (lunghezza x profondità x altezza)	Peso lordo	Volume
4058075079113	Astuccio 1	45 mm x 250 mm x 230 mm	582.00 g	2.59 dm ³
4058075079120	Cartone di spedizione 6	290 mm x 260 mm x 250 mm	3439.00 g	18.85 dm ³

Il codice prodotto indicato descrive la minore quantità che può essere ordinata. Una unità di spedizione può contenere uno o più di un singolo prodotto. Quando si inserisce un ordine, per la quantità inserire una o più unità di spedizione.

INFORMAZIONI AGGIUNTIVE SUL CATALOGO

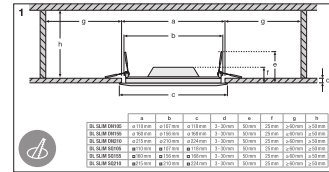
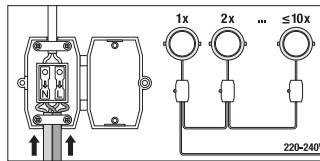
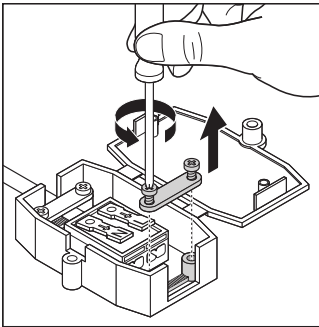

Riferimenti / Collegamenti

- Per la garanzia consulta www.ledvance.it/garanzia

DISCLAIMER

Con riserva di modifiche senza preavviso. Salvo errori o omissioni. Assicurarsi sempre di utilizzare la versione più recente.