

Intellitherm C58

Cronotermostato giornaliero, a batterie

Cronotermostato elettronico a microprocessore, con programmazione giornaliera per il comando di impianti di riscaldamento e di condizionamento.

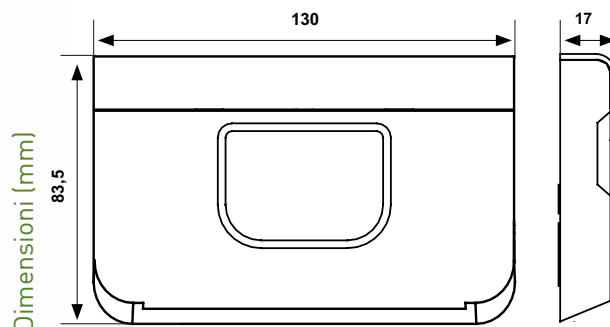

	Scala di regolazione COMFORT e ECONOMY °C	Differenziale* K	Temperatura antigelo preregolata °C	Temperatura ammissibile corpo °C	Alimentazione	Portata contatti
C58	<input type="checkbox"/> 2 ÷ 62	0,25	5	45	2 batterie AA	5(3)A-250Vca
C58CT	cronotermostato comprensivo di interfaccia per CT3M/CT3MA					

* I valori del differenziale sono riferiti ad un gradiente termico di 4K/h

- C58 BIANCO
- C58C SILVER
- C58N ANTRACITE
- C58CT BIANCO



CARATTERISTICHE ELETTRICHE

Portata contatti 5(3)A 250Vca.

Microdisconnessione (1BU).

Contatto in commutazione libero da tensione.

Alimentazione con 2 pile a stilo tipo AA da 1,5V alcaline lunga durata senza connessioni alla linea elettrica.

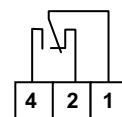

NORMATIVE E OMOLOGAZIONI

Rispondenti alle norme EN 60730-1, EN 60730-2-9.

INSTALLAZIONE

Intellitherm C58 viene fornito con uno zoccolo adatto per il montaggio su scatole da incasso a 3 moduli, tonde o per montaggio a parete, la sporgenza dell'apparecchio è minima e l'ambientazione ancora più facilitata.

Collegamento all'utilizzatore con 2 fili.

Montare il cronotermostato a 1,5 metri di altezza dal pavimento, lontano da cucine, finestre, porte e fonti di calore in generale.

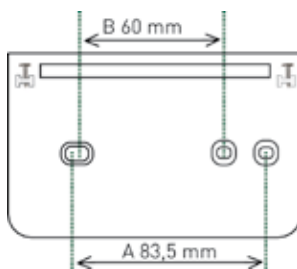

Per separare dal corpo frontale lo zoccolo per il fissaggio, togliere il coperchio del vano porta pile e svitare dall'alto le viti, ruotando il corpo dell'apparecchio verso il basso per estrarlo.

A per scatola da incasso 503 (3 moduli)

B per scatole da incasso rotonde

FUNZIONAMENTO

Il cronotermostato dispone di:

- Due pulsanti colorati, uno rosso e l'altro blu per la regolazione delle temperature di COMFORT e di ECONOMY.
- Un cursore per la scelta del modo di funzionamento: AUTO 1, AUTO 2, COMFORT, ECONOMY, ANTIGELO.
- Un cursore per la scelta del tipo di funzionamento: ESTATE-INVERNO, con lo stesso cursore si può accedere alla programmazione.
- Due tasti per la regolazione dell'ora in corso.
- Tre tasti per la scelta del periodo di COMFORT, di ECONOMY e ANTIGELO.
- Un tasto di RESET per ripristinare il programma preimpostato.
- Un dip switch per selezionare il modo ANTIGELO 5°C oppure SPENTO (ON a 0°C).

VISUALIZZAZIONE

- Temperatura ambiente.
- Ora in corso.
- Giorno in corso.
- Corona circolare che rappresenta un orologio di 24 ore, suddiviso in 48 settori rossi, neri, rosso-neri: il rosso indica il periodo di COMFORT; il nero indica il periodo di ANTIGELO; il rosso-nero indica il periodo di ECONOMY.
- Possibilità di visualizzazione dei dati statistici dell'impianto: ore di funzionamento del giorno precedente e dall'inizio del funzionamento dell'Intellitherm C58, temperatura minima e massima del giorno precedente e l'ora in cui viene misurata.



SELEZIONE SPENTO O SPENTO CON PROTEZIONE ANTIGELO

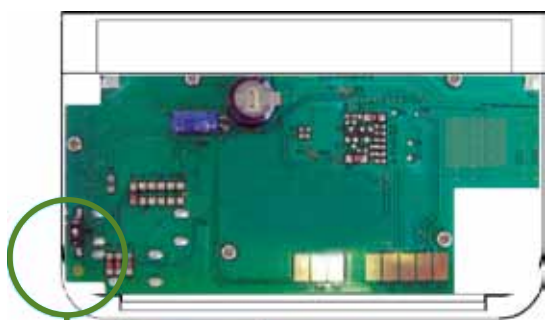

dip switch in ALTO per la protezione ANTIGELO 5°C

dip switch in BASSO se si desidera avere l'impianto completamente SPENTO

ORE DI FUNZIONAMENTO DELL'IMPIANTO

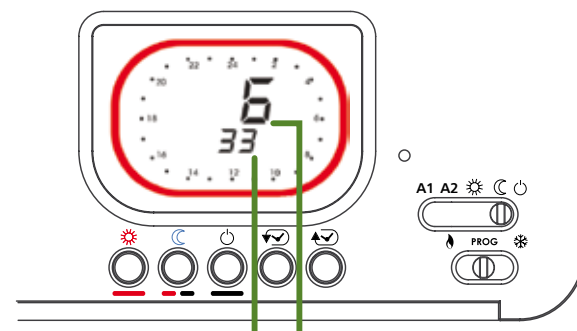

Con Intellitherm C58 è possibile sapere per quante ore è stato "richiesto calore" (relé chiuso-ON) il giorno precedente e dall'inizio del funzionamento del cronotermostato (cioè dall'inserimento delle pile o da un reset).



ORE di funzionamento dall'avvio ORE di funzionamento dal giorno prima

MODI DI FUNZIONAMENTO

Due programmi preimpostati:

- AUTO 1 e AUTO 2 differenziati
- 3 modi di funzionamento:
 -  COMFORT mantiene costante per tutto il giorno e la notte la temperatura di comfort impostata
 -  ECONOMY mantiene costante per tutto il giorno e la notte la temperatura di risparmio impostata.
 -  ANTIGELO mantiene la temperatura ambiente fissa di 5°C per proteggere l'impianto dai pericoli del gelo (oppure spento nel caso sia stato scelto tramite dip switch di avere l'impianto completamente spento)

- Programmazione personalizzata senza limiti di intervento, anche uno ogni mezz'ora.
- 3 temperature, programmabili quella di COMFORT e di ECONOMY, fissa quella ANTIGELO (preregolata a 5°C).
- Funzione JOLLY per escludere temporaneamente il programma automatico, senza modificarlo, per ottenere continuamente da 1 a 240 ore sempre la temperatura desiderata (comfort, economia, spento). Trascorso il tempo impostato Intellitherm riprenderà il programma automatico. Per ridurre o escludere il periodo JOLLY prima del tempo previsto premere un tasto di colore diverso di quello della corona sul display.

PROGRAMMI AUTOMATICI STANDARD CON ORARI E TEMPERATURE GIÀ PROGRAMMATE IN FABBRICA

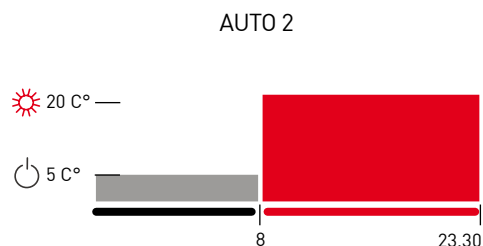
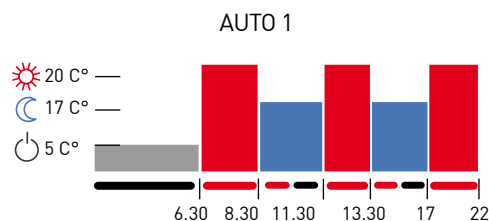

FUNZIONE JOLLY

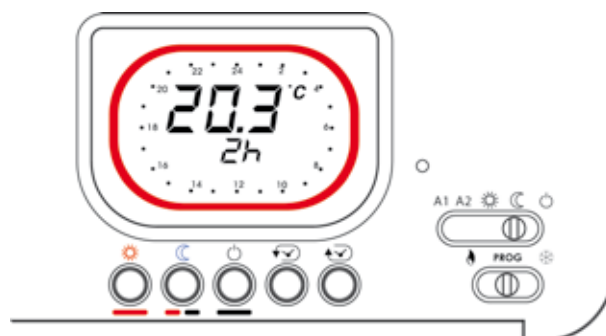

CARATTERISTICHE

- Coperchio frontale per l'estrazione delle pile.
- Segnalazione sul display in caso di carica insufficiente delle pile.
- Mantenimento di tutti i dati durante la sostituzione delle pile.
- Microprocessore e circuiti CMOS.
-  doppio isolamento.
- Grado di protezione IP20.
- Peso unitario 0,22 Kg.

SISTEMA FANTINI COSMI

ATTIVATORE TELEFONICO GSM CT3M/CT3MA

Intellitherm C58CT è predisposto per il collegamento all'attivatore telefonico di linea mobile GSM Telecomfort CT3M/MA. Telecomfort CT3M/MA consente il comando del cronotermostato tramite messaggi SMS.

Permette inoltre la verifica a distanza della temperatura ambiente e del corretto funzionamento del cronotermostato.

CRONOTERMOSTATO C58CT

TELECOMFORT CT3M (vedi pag. 92)



ESEMPIO DI INFORMAZIONE DA IMPIANTO DI RISCALDAMENTO

SMS di invio
#STATUS

SMS di risposta
Ambient: 25.5
Economy: 17.0
Comfort: 21.0
Input1: OFF
Output: OFF
Program: OFF
Remote: Auto 1



Temperatura ambiente
Temperatura economia impostata
Temperatura comfort impostata
Stato ingresso allarme
Stato del relé uscita (collegato ad utenze)
Programma in uso impostato
Programma in uso impostato via SMS (remoto)