

# QUADRI IN VETRORESINA



PEDRO

## QUADRI IP65 CIECHI

- 7 dimensioni
- Halogen free
- Telaio componibile e regolabile in profondità
- Guide DIN regolabili in altezza
- Pannelli removibili
- Elevata robustezza
- Design di elevato livello estetico
- Fissaggi a scatto e con viti ad 1/4 di giro
- Idoneo per installazioni da -25 a +60°C
- Glow wire 960° per quadri con porta cieca (solo involucro in vetroresina)
- Gli involucri della serie Pedro sono idonei alla realizzazione di apparecchiature assemblate secondo le Norme CEI 17-13/1

Il simbolo  riportato sui prodotti indica che essi sono costruiti in modo tale da realizzare la protezione contro i contatti indiretti mediante l'isolamento completo (CEI 17-13/1 - EN 60439-1). A questo fine essi devono essere correttamente installati secondo le istruzioni che accompagnano il prodotto ed utilizzando gli appositi accessori (tappi copriviti, staffe di fissaggio).



Gamma e applicazioni	32
Tavola generale di riferimento	34
Informazioni tecniche specifiche	36
Disegni quotati	39
Norme e certificazioni	96

# QUADRI IN VETRORESINA



PEDRO

## QUADRI IP65 CON OBLÒ

- 7 dimensioni
- Halogen free
- Telaio componibile e regolabile in profondità
- Guide DIN regolabili in altezza
- Pannelli removibili
- Elevata robustezza
- Design di elevato livello estetico
- Fissaggi a scatto e con viti ad 1/4 di giro
- Idoneo per installazioni da -25 a +60°C
- Glow wire 650° per quadri con porta con oblò
- Gli involucri della serie Pedro sono idonei alla realizzazione di apparecchiature assemblate secondo le Norme CEI 17-13/1

Il simbolo  riportato sui prodotti indica che essi sono costruiti in modo tale da realizzare la protezione contro i contatti indiretti mediante l'isolamento completo (CEI 17-13/1 - EN 60439-1). A questo fine essi devono essere correttamente installati secondo le istruzioni che accompagnano il prodotto ed utilizzando gli appositi accessori (tappi copriviti, staffe di fissaggio).



Gamma e applicazioni	32
Tavola generale di riferimento	34
Informazioni tecniche specifiche	36
Disegni quotati	39
Norme e certificazioni	96

# PEDRO

Gamma e applicazioni

QUADRI IN VETRORESINA

Portella  
cieca e con oblò  
reversibili

Controporta reversibile  
a profilo ribassato con  
maniglia ergonomica

Piastra di fondo  
metallica con  
scorrevoli per  
posizionamento su  
differenti profondità.  
Disponibile anche  
in materiale isolante  
installabile solo  
sul fondo del quadro

Oblò a filo portella  
con elevata  
resa estetica

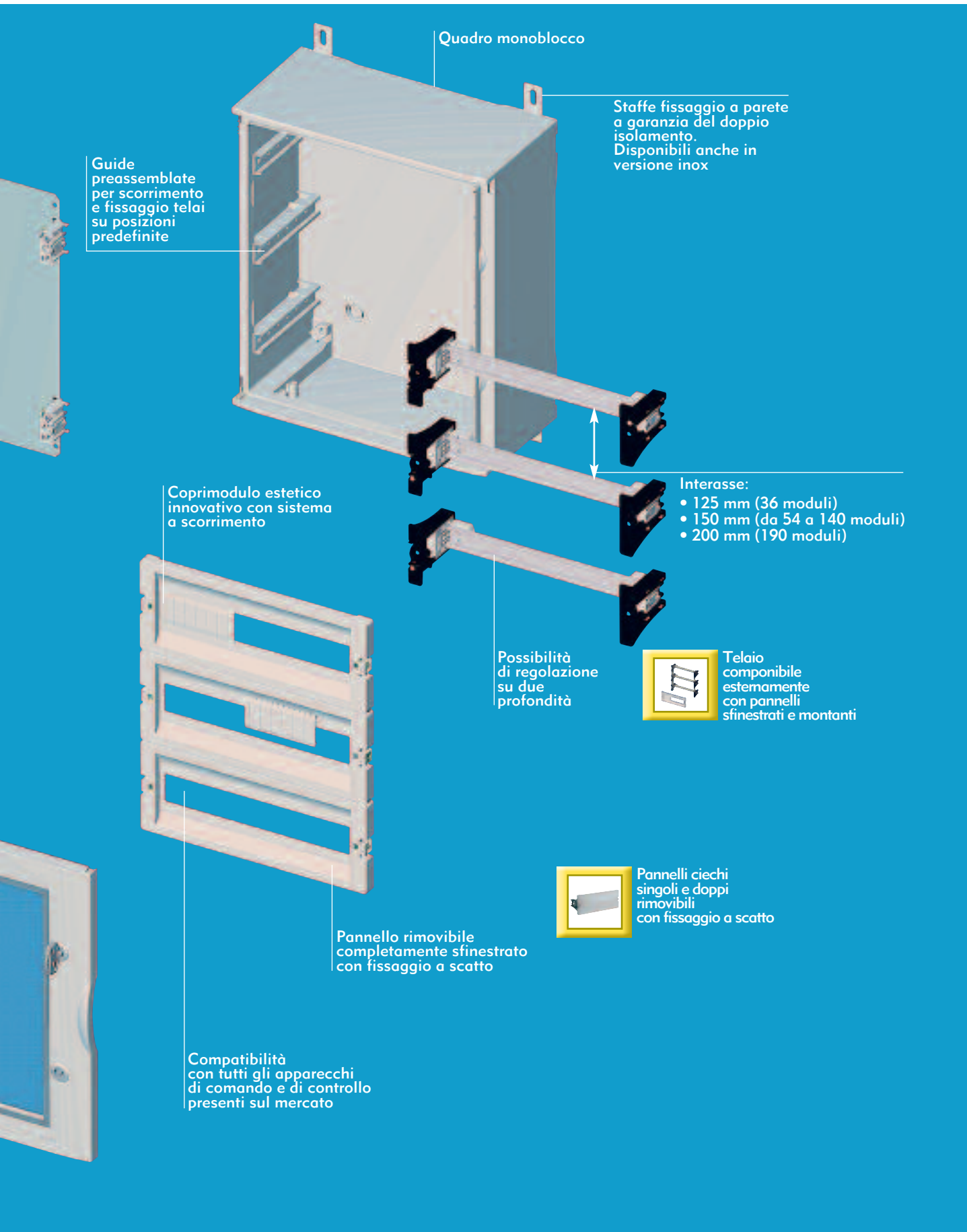

Quadro monoblocco

Staffe fissaggio a parete a garanzia del doppio isolamento. Disponibili anche in versione inox

Guide preassemblate per scorrimento e fissaggio telai su posizioni predefinite

Coprimodulo estetico innovativo con sistema a scorrimento

Interasse:

- 125 mm (36 moduli)
- 150 mm (da 54 a 140 moduli)
- 200 mm (190 moduli)

Possibilità di regolazione su due profondità



Telaio componibile esternamente con pannelli sfinestrati e montanti



Pannelli ciechi singoli e doppi rimovibili con fissaggio a scatto

Pannello rimovibile completamente sfinestrato con fissaggio a scatto

Compatibilità con tutti gli apparecchi di comando e di controllo presenti sul mercato

# PEDRO Tavola generale di riferimento

QUADRI IN VETRORESINA

## QUADRI CIECHI IN VETRORESINA

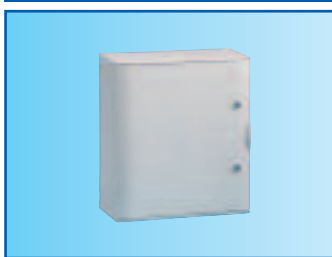

## QUADRI CON OBLÒ IN VETRORESINA



PIASTRA DI FONDO

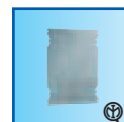



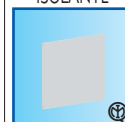





PIASTRA DI FONDO ISOLANTE



CONTROPORTA



Dimensioni mm	Codice	Dimensioni mm	Codice	confezione p	n. moduli	potenza dissipabile W		PF VTR Codice	PF VTR ISOL Codice	CP Codice
						(1)	(2)			
 VTR 01 CIECO 300x265x165	04601	 VTR 01 OBLÒ 300x265x165	04621	1			34	04670	04690	
 VTR 02 CIECO 425x325x180	04602	 VTR 02 OBLÒ 425x325x180	04622	1	36 (12x3)	35	61	04671	04691	04631
 VTR 03 CIECO 500x430x210	04603	 VTR 03 OBLÒ 500x430x210	04623	1	54 (18x3)	72	111	04672	04692	04632
 VTR 04 CIECO 650x430x210	04604	 VTR 04 OBLÒ 650x430x210	04624	1	72 (18x4)	81	122	04673	04693	04633
 VTR 05 CIECO 650x540x260	04605	 VTR 05 OBLÒ 650x540x260	04625	1	96 (24x4)	93	132	04674	04694	04634
 VTR 06 CIECO 805x615x315	04606	 VTR 06 OBLÒ 805x615x315	04626	1	140 (28x5)	136	215	04675	04695	04635
 VTR 07 CIECO 1060x810x355	04608	 VTR 07 OBLÒ 1060x810x355	04628	1	190 (38x5)	232	342	04677		04637

PAGINE INFORMAZIONI TECNICHE SPECIFICHE

PAG. 38

PAG. 38

(1) CONFIGURAZIONE DEL QUADRO CON GUIDE DIN + PANNELLI SFINESTRATI (distanza 48 mm della guida DIN dal pannello sfinestrato)  
 (2) CONFIGURAZIONE DEL QUADRO CON PIASTRA DI FONDO (nella posizione più bassa)

Colore

grigio  
RAL  
7035



CEI  
23-48/23-49  
EN 62208

Conformità  
IECEE CB SCHEME

IEC 60670-24  
esclusa MISURA 7

65

grado  
IP

20J

resistenza  
all'urto

In dotazione etichetta quadro autoadesiva per la certificazione secondo la Norma CEI 23-51.

PANNELLO SFINESTRATO	PANNELLO CIECO	PANNELLO CIECO DOPPIO	GUIDA DIN	MONTANTE	STAFFE DOPPIO ISOLAMENTO	SCORREVOLE PIASTRA DI FONDO	
PS VTR	PC VTR	PC VTR DOPPIO	GUIDA	MONT	ST VTR	SCOR PF	
Codice	Codice	Codice	Codice	Codice	Codice	Codice	
					04680 (1)	04688 (2)	
04640	04645	04696	04660	04651	04680 (1)	04688 (2)	04682
04641	04646	04697	04661	04652	04680 (1)	04688 (2)	04682
04641	04646	04697	04661	04653	04680 (1)	04688 (2)	04682
04642	04647	04698	04662	04653	04680 (1)	04688 (2)	04682
04643	04648	04699	04663	04654	04680 (1)	04688 (2)	04682
04644	04649	04679	04664	04655	04680 (1)	04688 (2)	04682
<b>PAG. 36-37</b>	<b>PAG. 37</b>		<b>PAG. 36</b>	<b>PAG. 37</b>	<b>PAG. 38</b>		<b>PAG. 38</b>

VARIANTE DI COLORE



Per consentire la più ampia integrazione dei quadri Pedro con i centralini di emergenza Pablo (consultare pag. 69) è disponibile a commessa la finitura VERNICIATO ROSSO RAL 3000

Per informazioni tecniche e commerciali rivolgersi all'agenzia di zona (elenco completo in terza di copertina) oppure all'indirizzo [contenitori@bocchiotti.it](mailto:contenitori@bocchiotti.it) al Numero Verde 800-281525

(1) ZINCOTROPICALIZZATA  
(2) INOX

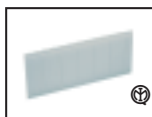

**COPRIMOD 6M GRI**  
CODICE 05180  
COPRIMODULI

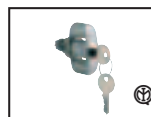

**SR VTR** **PAG. 38**  
CODICE 04681  
SERRATURA

## QUADRI IN VETRORESINA

### Cambiamento interasse telaio monofila

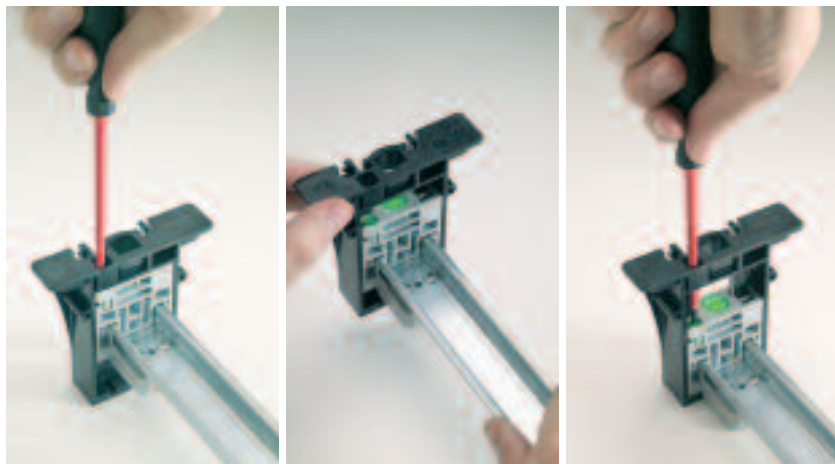

L'innovativa struttura portante delle guide DIN permette l'utilizzo di attrezzature con ingombri standard (48 e 75mm) semplicemente agendo sulla vite centrale. La regolazione può essere effettuata sia prima di inserire la guida nel quadro che a guida inserita.

### Posizionamento telaio monofila nelle guide a C



L'esclusiva configurazione interna dei quadri offre la massima possibilità di scelta sul posizionamento delle guide DIN.



La vite ad un 1/4 di giro garantisce un fissaggio rapido e sicuro.

### Fissaggio pannello sfinestrato



Le operazioni di montaggio e rimozione, in caso di manutenzione, dei pannelli sfinestrati si contraddistinguono per una semplice operazione effettuata con attrezzo.

## QUADRI IN VETRORESINA

### Fissaggio pannello cieco - Apertura portella con angolo >180°



I quadri della serie Pedro sono dotati di pannelli ciechi singoli e doppi con fissaggio a scatto tramite attrezzo.



L'apertura oltre i 180° della portella, arrivo a filo muro, garantisce la massima tranquillità nelle lavorazioni al banco ed evita il

distacco e la rottura della stessa, a quadro installato, in caso di urto accidentale.

### Montaggio telaio composto

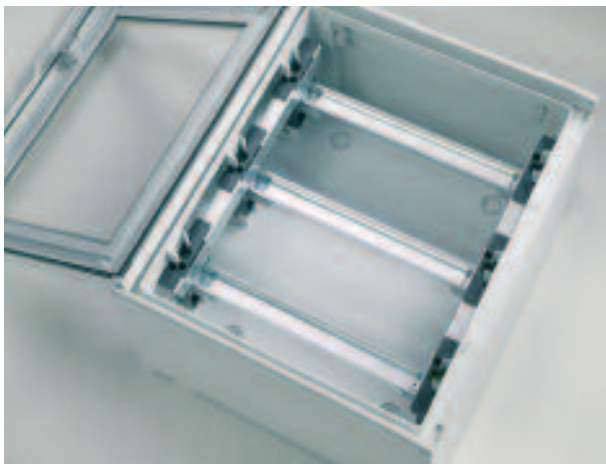

Pannelli sfinestrati e montanti possono essere assemblati esternamente al quadro per facilitare le operazioni di cablaggio.

Interasse:

- 125 mm (36 moduli)
- 150 mm (da 54 a 140 moduli).
- 200 mm (190 moduli).

### Sistema trattenuta cavi

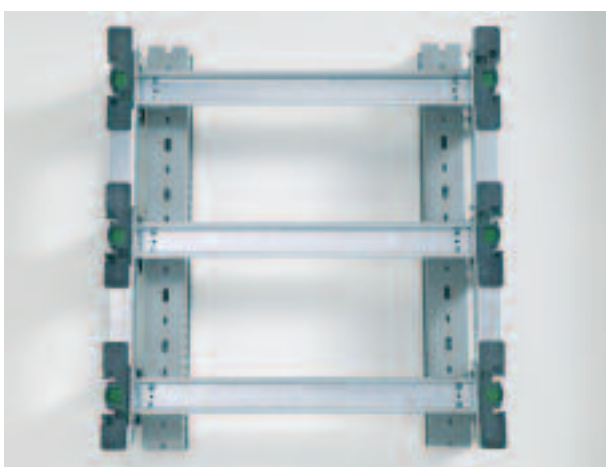

Il telaio è dotato di specifico sistema di aggancio per facilitare l'utilizzo di canalette per cablaggio (T1-N e T1-EN).

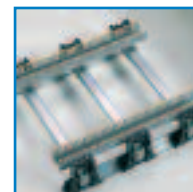
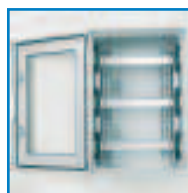
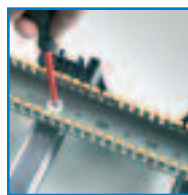



## QUADRI IN VETRORESINA

### Posizionamento piastra di fondo



I quadri sono attrezzabili con apparecchiature non modulari tramite l'utilizzo della piastra di fondo installabile direttamente sul fondo del quadro o posizionata a diverse altezze grazie agli scorrevoli forniti a parte SCOR PF (cod. 04682)



### Posizionamento controporta

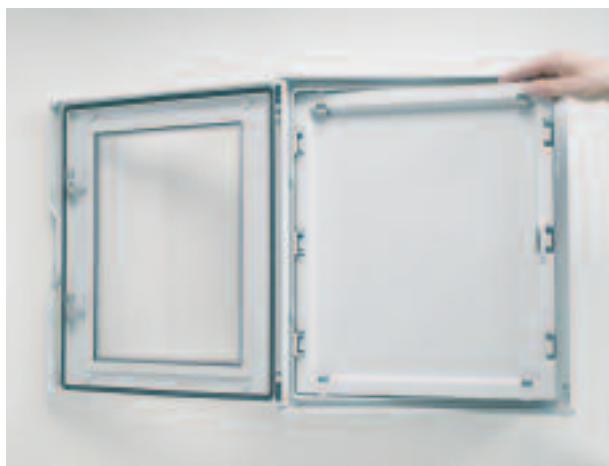

La controporta si contraddistingue per un profilo particolare in grado di garantire una maggiore distanza dalla portella con o senza oblò. Reversibile ed installabile su due differenti posizioni è caratterizzata da maniglia ergonomica.

### Montaggio staffe doppio isolamento



Tutta la linea di quadri Pedro è dotata di staffe di fissaggio a muro per garantire il mantenimento del doppio isolamento.

### Serratura



Oltre alla chiave standard fornita in dotazione, a garanzia della massima sicurezza, è possibile inserire una serratura nell'apposito foro ricavato nella portella.

# QUADRI IN VETRORESINA

## Disegni quotati

### VTR CIECO / VTR OBLÒ

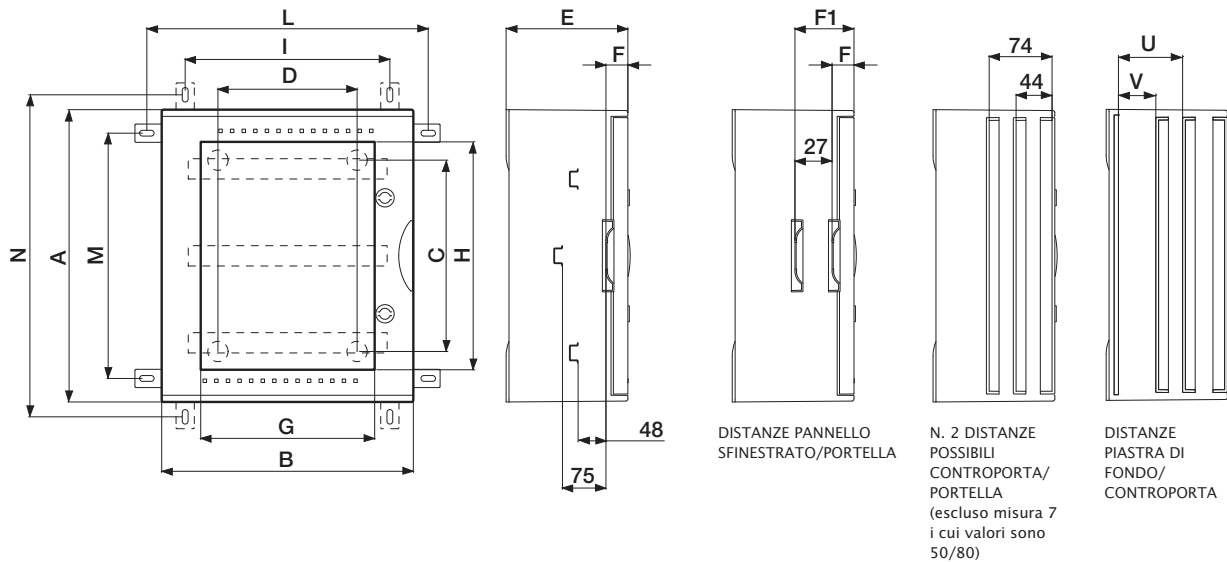

MISURA / DENOM.		QUOTE														MODULI		
		A	B	C	D	E	F	F1	G	H	I	L	M	N	U	V		
1	VTR 01	303	265	150	110	167	-	-	161	215	184	316	222	354	-	-	-	-
2	VTR 02	428	325	255	132	183	40	67	193	319	245	377	348	480	108	78	36 (3x12)	
3	VTR 03	504	434	330	240	210	40	67 - 94	300	393	353	485	423	555	135	105	54 (3x18)	
4	VTR 04	654	434	480	240	210	40	67 - 94	300	544	353	485	573	705	135	105	72 (4x18)	
5	VTR 05	654	543	480	348	265	40	67 - 94 - 121 - 148	405	544	462	594	573	705	188	158	96 (4x24)	
6	VTR 06	806	616	630	420	319	40	67 - 94 - 121 - 148 - 175 - 202	480	694	533	665	723	855	243	213	140 (5x28)	
7	VTR 07	1056	810	885	600	355	54	81 - 108 - 135 - 162 - 189 - 216	639	875	713	845	974	1105	273	243	190 (5x38)	

### PF VTR

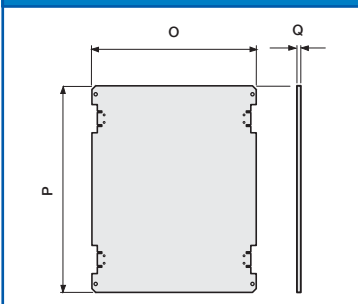

### PF VTR ISOL

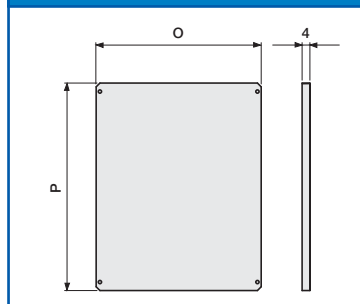

### CP VTR

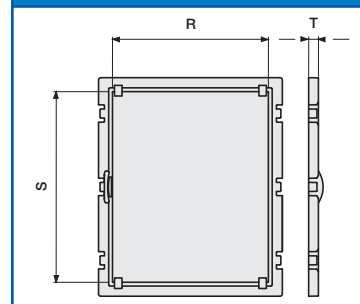

MISURA/DENOM.		QUOTE					
		O	P	Q	R	S	T
1	PF VTR01	199	240	1,5	-	-	-
2	PF - CP VTR02	242	365	1,5	210	314	20
3	PF - CP VTR03	350	440	1,5	318	389	20
4	PF - CP VTR04	350	590	2	318	539	20
5	PF - CP VTR05	458	590	2	425	539	20
6	PF - CP VTR06	530	740	2	498	689	20
7	PF - CP VTR07	710	990	2	677	938	25

### ST VTR / ST VTR INOX

