

Diagramma di selezione

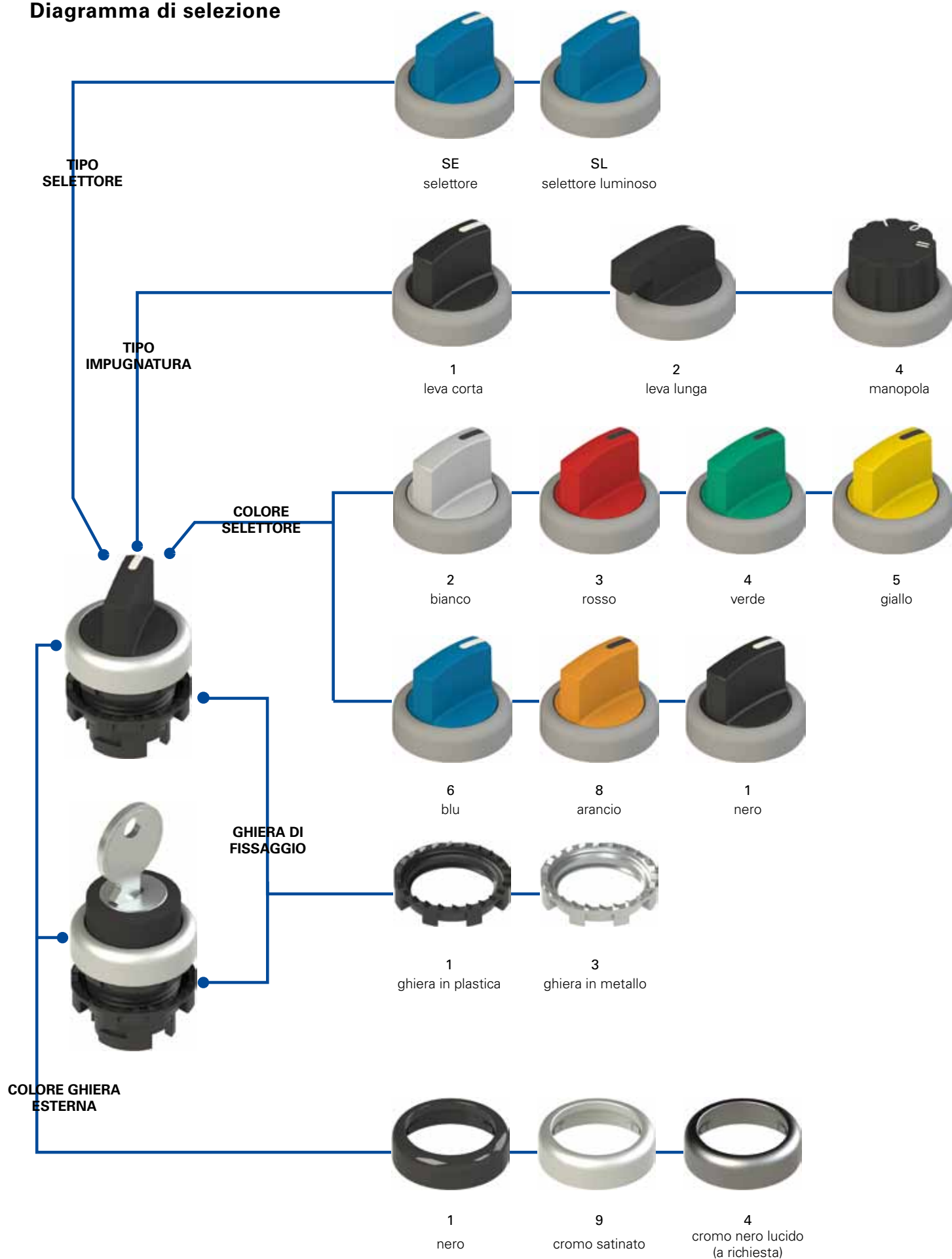

Struttura codice selettori

Attenzione! La componibilità di un codice non ne implica l'effettiva realizzabilità. Contattate il nostro ufficio vendite.

E2 1SE13ACE11AB

Ghiera di fissaggio ed anello

1	ghiera in plastica (standard)
2	ghiera in plastica e anello sagomato
3	ghiera in metallo
4	ghiera in metallo e anello sagomato

Tipo di impugnatura

1	leva corta
2	leva lunga
4	manopola

Posizioni

2AV		2AC		3GC	
2EV		2EC		Selettori a 4 posizioni vedi pagina 67	
2FV		3AC			
2FC		3EC			
2BC		3FC			

Camme ed azionatori

A	camma doppia con azionatore chiuso DX chiuso SX (2 posizioni) per base a 3 posti
E	camma singola con azionatore chiuso DX chiuso SX (3 posizioni) per base a 3 posti
Q	camma doppia con azionatore chiuso DX chiuso SX (2 posizioni) per base a 4 posti
R	camma singola con azionatore chiuso DX chiuso SX (3 posizioni) per base a 4 posti

Colore selettore

1	nero
2	bianco
3	rosso
4	verde
5	giallo
6	blu
8	arancio

Tipo di marcatura

AB	 tacca di indicazione (standard)
AC	 per manopola a 2 posizioni
AD	 per manopola a 3 posizioni

Altre combinazioni a richiesta.

Colore della ghiera

1	nero (standard)
9	cromo satinato (standard)
4	cromo nero lucido (a richiesta)

Struttura codice selettori luminosi

Attenzione! La componibilità di un codice non ne implica l'effettiva realizzabilità. Contattate il nostro ufficio vendite.

E2 1SL13ACH21AB

Ghiera di fissaggio ed anello

1	ghiera in plastica (standard)
2	ghiera in plastica e anello sagomato
3	ghiera in metallo
4	ghiera in metallo e anello sagomato

Tipo di impugnatura

1	leva corta
2	leva lunga
4	manopola

Posizioni

2AV		2AC		3GC	
2EV		2EC		Selettori a 4 posizioni vedi pagina 67	
2FV		3AC			
2FC		3EC			
2BC		3FC			

Camme ed azionatori

D	camma doppia con azionatore aperto DX aperto SX (2 posizioni)
H	camma singola con azionatore aperto DX aperto SX (3 posizioni)

Colore selettore

2	bianco
3	rosso
4	verde
5	giallo
6	blu
8	arancio

Tipo di marcatura

AB	 tacca di indicazione (standard)
AC	 per manopola a 2 posizioni
AD	 per manopola a 3 posizioni

Altre combinazioni a richiesta.

Colore della ghiera

1	nero (standard)
9	cromo satinato (standard)
4	cromo nero lucido (a richiesta)

Struttura codice selettori a chiave

Attenzione! La componibilità di un codice non ne implica l'effettiva realizzabilità. Contattate il nostro ufficio vendite.

E2 1SC2ACA11AA

Ghiera di fissaggio ed anello

1	ghiera in plastica (standard)
2	ghiera in plastica e anello sagomato
3	ghiera in metallo
4	ghiera in metallo e anello sagomato

Posizioni ed estrazione chiave

2AV		3BC		3LC	
2BV		3CC		3MC	
2CV		3DC		3NC	
2DV		3EC		3PC	
2AC		3FC		3QC	
2BC		3GC		3RC	
3AC		3HC			

Camme ed azionatori

A	camma doppia con azionatore chiuso DX chiuso SX (2 posizioni) per base a 3 posti
E	camma singola con azionatore chiuso DX chiuso SX (3 posizioni) per base a 3 posti
Q	camma doppia con azionatore chiuso DX chiuso SX (2 posizioni) per base a 4 posti
R	camma singola con azionatore chiuso DX chiuso SX (3 posizioni) per base a 4 posti

Colore selettore

1	nero
---	------

Colore della ghiera

1	nero (standard)
9	cromo satinato (standard)
4	cromo nero lucido (a richiesta)

Tipo di marcatura

A	nessuna scritta (standard)
C	 per selettori a 2 posizioni
D	 per selettori a 3 posizioni
E	 per selettori a V

Altre combinazioni a richiesta.

Codifica chiave

A	Chiave codifica PY333 (standard)
B	Chiave codifica PY334
...
L	Chiave codifica PY341

Altre combinazioni a richiesta.

Legenda: Stabile Impulso Posizione di estrazione della chiave



Caratteristiche principali

- Grado di protezione IP67 e IP69K
- 4 forme diverse
- Versione standard o luminosa
- Versione stabile o ad impulso

Marcature e marchi di qualità:



Omologazione IMO: CA02.04805
Omologazione EAC: RU C-IT DM94.B.01024

Caratteristiche tecniche

Generali

Grado di protezione:	IP67 secondo IEC 60529 IP69K secondo ISO 20653
Temperatura ambiente:	-25°C ... +80°C
Parametri di sicurezza:	
B_{10d} :	2.000.000 (serie SE, SL) 600.000 (serie SC)
Durata meccanica:	1 milione di cicli di operazioni ¹ (serie SE, SL) 0,3 milioni di cicli di operazioni ¹ (serie SC)
Frequenza massima di azionamento:	3600 cicli di operazioni ¹ /ora
Forza di azionamento a fondo corsa:	0,07 Nm (senza contatti)
Corsa massima:	60° (2 posizioni stabili) 40° (2 posizioni momentanee) ±60° (3 posizioni stabili) ±40° (3 posizioni momentanee)

Coppia di serraggio ghiera di fissaggio:

Prescrizioni d'impiego: vedi pagina 124

(1) Un ciclo di operazioni equivale a due operazioni, una di chiusura ed una di apertura come previsto dalla norma EN 60947-5-1.

Conformità alle norme:

IEC 60947-1, IEC 60947-5-1, IEC 60204-1, EN 60947-1, EN 60947-5-1, EN 60204-1, UL 508, CSA 22-2 N°14

⚠ Installazione con funzione di protezione delle persone:

Utilizzare solo unità di contatto che riportino il simbolo \ominus . Il circuito di sicurezza va sempre collegato sui **contatti NC** (contatti normalmente chiusi: .1-2) come previsto dalla norma EN 60947-5-1, allegato K, paragrafo 2.

Conformi ai requisiti richiesti da:

Direttiva Bassa Tensione 2006/95/CE, Direttiva Macchine 2006/42/CE e Direttiva EMC 2004/108/CE.

Apertura positiva dei contatti in conformità alle norme:

IEC 60947-5-1, EN 60947-5-1.

Caratteristiche generali

Grado di protezione IP67 e IP69K

IP69K
IP67

Progettati per essere impiegati anche nelle situazioni ambientali più gravose, questi dispositivi superano il test di immersione IP67 secondo IEC 60529. Possono quindi essere utilizzati in tutti gli ambienti dove è richiesto il massimo grado di protezione dell'involucro. Particolari accorgimenti permettono inoltre ai dispositivi di essere utilizzati anche in macchinari che vengono sottoposti a lavaggi con getti d'acqua calda ad alta pressione. Infatti questi dispositivi superano il test IP69K secondo ISO 20653 con getti d'acqua a 100 atmosfere ad 80°C di temperatura.

Ghiera di fissaggio in metallo



La ghiera di fissaggio in metallo è particolarmente adatta in quelle applicazioni in cui è richiesta una maggiore tenuta del dispositivo a pannello, come ad esempio nei pannelli in metallo con fori privi della tacca di riferimento.

Anello sagomato

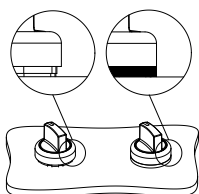

L'anello sagomato può essere impiegato quando non vengono utilizzati portatarghette o altri dispositivi e impedisce che sporco o altri residui possano sedimentare tra il pulsante ed il pannello o la scatola. Ciò risulta particolarmente utile ad esempio nei settori in cui viene richiesto un elevato grado di pulizia ed igiene.

Azionatori per selettori

Sono disponibili tre tipologie di azionatori che vanno ad agire sui cursori dei contatti abbinati al selettore: un azionatore bianco che permette la commutazione di una singola unità di contatto ed un azionatore nero o grigio che consentono invece la commutazione simultanea di due unità di contatto tra loro affiancate.

Gli azionatori bianchi, neri (base 3 posti) e grigi (base 4 posti) possiedono la caratteristica di poter essere smontati e sostituiti in ogni momento. Ciò consente di configurare a piacere il tipo di commutazione esercitata dal selettore sui contatti.



Tabella di selezione selettori



Colore e marcatura azionatore	Due posizioni	leva corta		manopola		leva lunga	
		ghiera nera	ghiera cromo satinato	ghiera nera	ghiera cromo satinato	ghiera nera	ghiera cromo satinato
nero	↙	E2 1SE12AVA11AB	E2 1SE12AVA19AB	E2 1SE42AVA11AB	E2 1SE42AVA19AB	E2 1SE22AVA11AB	E2 1SE22AVA19AB
bianco	↙	E2 1SE12AVA21AB	E2 1SE12AVA29AB	E2 1SE42AVA21AB	E2 1SE42AVA29AB	E2 1SE22AVA21AB	E2 1SE22AVA29AB
rosso	↙	E2 1SE12AVA31AB	E2 1SE12AVA39AB	E2 1SE42AVA31AB	E2 1SE42AVA39AB	E2 1SE22AVA31AB	E2 1SE22AVA39AB
verde	↙	E2 1SE12AVA41AB	E2 1SE12AVA49AB	E2 1SE42AVA41AB	E2 1SE42AVA49AB	E2 1SE22AVA41AB	E2 1SE22AVA49AB
giallo	↙	E2 1SE12AVA51AB	E2 1SE12AVA59AB	E2 1SE42AVA51AB	E2 1SE42AVA59AB	E2 1SE22AVA51AB	E2 1SE22AVA59AB
blu	↙	E2 1SE12AVA61AB	E2 1SE12AVA69AB	E2 1SE42AVA61AB	E2 1SE42AVA69AB	E2 1SE22AVA61AB	E2 1SE22AVA69AB
arancio	↙	E2 1SE12AVA81AB	E2 1SE12AVA89AB	E2 1SE42AVA81AB	E2 1SE42AVA89AB	E2 1SE22AVA81AB	E2 1SE22AVA89AB
nero	↘	E2 1SE12EVA11AB	E2 1SE12EVA19AB	E2 1SE42EVA11AB	E2 1SE42EVA19AB	E2 1SE22EVA11AB	E2 1SE22EVA19AB
bianco	↘	E2 1SE12EVA21AB	E2 1SE12EVA29AB	E2 1SE42EVA21AB	E2 1SE42EVA29AB	E2 1SE22EVA21AB	E2 1SE22EVA29AB
rosso	↘	E2 1SE12EVA31AB	E2 1SE12EVA39AB	E2 1SE42EVA31AB	E2 1SE42EVA39AB	E2 1SE22EVA31AB	E2 1SE22EVA39AB
verde	↘	E2 1SE12EVA41AB	E2 1SE12EVA49AB	E2 1SE42EVA41AB	E2 1SE42EVA49AB	E2 1SE22EVA41AB	E2 1SE22EVA49AB
giallo	↘	E2 1SE12EVA51AB	E2 1SE12EVA59AB	E2 1SE42EVA51AB	E2 1SE42EVA59AB	E2 1SE22EVA51AB	E2 1SE22EVA59AB
blu	↘	E2 1SE12EVA61AB	E2 1SE12EVA69AB	E2 1SE42EVA61AB	E2 1SE42EVA69AB	E2 1SE22EVA61AB	E2 1SE22EVA69AB
arancio	↘	E2 1SE12EVA81AB	E2 1SE12EVA89AB	E2 1SE42EVA81AB	E2 1SE42EVA89AB	E2 1SE22EVA81AB	E2 1SE22EVA89AB
nero	↗	E2 1SE12ACA11AB	E2 1SE12ACA19AB	E2 1SE42ACA11AB	E2 1SE42ACA19AB	E2 1SE22ACA11AB	E2 1SE22ACA19AB
bianco	↗	E2 1SE12ACA21AB	E2 1SE12ACA29AB	E2 1SE42ACA21AB	E2 1SE42ACA29AB	E2 1SE22ACA21AB	E2 1SE22ACA29AB
rosso	↗	E2 1SE12ACA31AB	E2 1SE12ACA39AB	E2 1SE42ACA31AB	E2 1SE42ACA39AB	E2 1SE22ACA31AB	E2 1SE22ACA39AB
verde	↗	E2 1SE12ACA41AB	E2 1SE12ACA49AB	E2 1SE42ACA41AB	E2 1SE42ACA49AB	E2 1SE22ACA41AB	E2 1SE22ACA49AB
giallo	↗	E2 1SE12ACA51AB	E2 1SE12ACA59AB	E2 1SE42ACA51AB	E2 1SE42ACA59AB	E2 1SE22ACA51AB	E2 1SE22ACA59AB
blu	↗	E2 1SE12ACA61AB	E2 1SE12ACA69AB	E2 1SE42ACA61AB	E2 1SE42ACA69AB	E2 1SE22ACA61AB	E2 1SE22ACA69AB
arancio	↗	E2 1SE12ACA81AB	E2 1SE12ACA89AB	E2 1SE42ACA81AB	E2 1SE42ACA89AB	E2 1SE22ACA81AB	E2 1SE22ACA89AB
nero	↖	E2 1SE12ECA11AB	E2 1SE12ECA19AB	E2 1SE42ECA11AB	E2 1SE42ECA19AB	E2 1SE22ECA11AB	E2 1SE22ECA19AB
bianco	↖	E2 1SE12ECA21AB	E2 1SE12ECA29AB	E2 1SE42ECA21AB	E2 1SE42ECA29AB	E2 1SE22ECA21AB	E2 1SE22ECA29AB
rosso	↖	E2 1SE12ECA31AB	E2 1SE12ECA39AB	E2 1SE42ECA31AB	E2 1SE42ECA39AB	E2 1SE22ECA31AB	E2 1SE22ECA39AB
verde	↖	E2 1SE12ECA41AB	E2 1SE12ECA49AB	E2 1SE42ECA41AB	E2 1SE42ECA49AB	E2 1SE22ECA41AB	E2 1SE22ECA49AB
giallo	↖	E2 1SE12ECA51AB	E2 1SE12ECA59AB	E2 1SE42ECA51AB	E2 1SE42ECA59AB	E2 1SE22ECA51AB	E2 1SE22ECA59AB
blu	↖	E2 1SE12ECA61AB	E2 1SE12ECA69AB	E2 1SE42ECA61AB	E2 1SE42ECA69AB	E2 1SE22ECA61AB	E2 1SE22ECA69AB
arancio	↖	E2 1SE12ECA81AB	E2 1SE12ECA89AB	E2 1SE42ECA81AB	E2 1SE42ECA89AB	E2 1SE22ECA81AB	E2 1SE22ECA89AB

Gli articoli con il codice su sfondo **verde** sono gestiti a magazzino

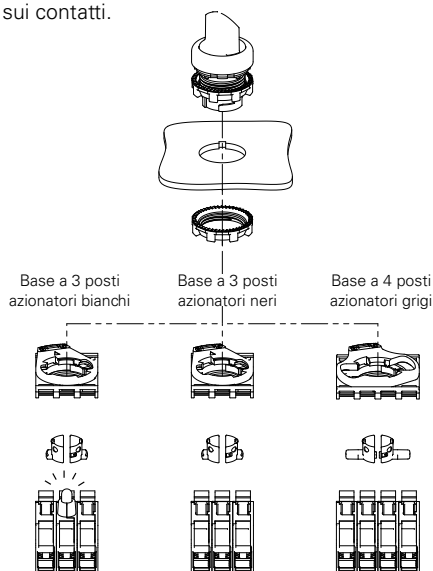
A richiesta i selettori a manopola possono essere personalizzati con simboli e scritte.

Base di aggancio a 3 posti

I selettori a 2 posizioni non luminosi azionano le unità di contatto come in figura.

Base di aggancio a 4 posti

I selettori a 2 posizioni non luminosi azionano le unità di contatto come in figura.

Il montaggio degli azionatori per base a 4 posti deve essere eseguito dopo il fissaggio del selettore.

Legenda: ↙ Stabile ↘ Impulso

Tabella di selezione selettori



Colore e marcatura azionatore	Tre posizioni	leva corta		manopola		leva lunga	
		ghiera nera	ghiera cromo satinato	ghiera nera	ghiera cromo satinato	ghiera nera	ghiera cromo satinato
nero	↙	E2 1SE13ACE11AB	E2 1SE13ACE19AB	E2 1SE43ACE11AB	E2 1SE43ACE19AB	E2 1SE23ACE11AB	E2 1SE23ACE19AB
bianco	↘	E2 1SE13ACE21AB	E2 1SE13ACE29AB	E2 1SE43ACE21AB	E2 1SE43ACE29AB	E2 1SE23ACE21AB	E2 1SE23ACE29AB
rosso	↙	E2 1SE13ACE31AB	E2 1SE13ACE39AB	E2 1SE43ACE31AB	E2 1SE43ACE39AB	E2 1SE23ACE31AB	E2 1SE23ACE39AB
verde	↘	E2 1SE13ACE41AB	E2 1SE13ACE49AB	E2 1SE43ACE41AB	E2 1SE43ACE49AB	E2 1SE23ACE41AB	E2 1SE23ACE49AB
giallo	↙	E2 1SE13ACE51AB	E2 1SE13ACE59AB	E2 1SE43ACE51AB	E2 1SE43ACE59AB	E2 1SE23ACE51AB	E2 1SE23ACE59AB
blu	↘	E2 1SE13ACE61AB	E2 1SE13ACE69AB	E2 1SE43ACE61AB	E2 1SE43ACE69AB	E2 1SE23ACE61AB	E2 1SE23ACE69AB
arancio	↙	E2 1SE13ACE81AB	E2 1SE13ACE89AB	E2 1SE43ACE81AB	E2 1SE43ACE89AB	E2 1SE23ACE81AB	E2 1SE23ACE89AB
nero	↙↘	E2 1SE13ECE11AB	E2 1SE13ECE19AB	E2 1SE43ECE11AB	E2 1SE43ECE19AB	E2 1SE23ECE11AB	E2 1SE23ECE19AB
bianco	↘↙	E2 1SE13ECE21AB	E2 1SE13ECE29AB	E2 1SE43ECE21AB	E2 1SE43ECE29AB	E2 1SE23ECE21AB	E2 1SE23ECE29AB
rosso	↙↘	E2 1SE13ECE31AB	E2 1SE13ECE39AB	E2 1SE43ECE31AB	E2 1SE43ECE39AB	E2 1SE23ECE31AB	E2 1SE23ECE39AB
verde	↘↙	E2 1SE13ECE41AB	E2 1SE13ECE49AB	E2 1SE43ECE41AB	E2 1SE43ECE49AB	E2 1SE23ECE41AB	E2 1SE23ECE49AB
giallo	↙↘	E2 1SE13ECE51AB	E2 1SE13ECE59AB	E2 1SE43ECE51AB	E2 1SE43ECE59AB	E2 1SE23ECE51AB	E2 1SE23ECE59AB
blu	↘↙	E2 1SE13ECE61AB	E2 1SE13ECE69AB	E2 1SE43ECE61AB	E2 1SE43ECE69AB	E2 1SE23ECE61AB	E2 1SE23ECE69AB
arancio	↙↘	E2 1SE13ECE81AB	E2 1SE13ECE89AB	E2 1SE43ECE81AB	E2 1SE43ECE89AB	E2 1SE23ECE81AB	E2 1SE23ECE89AB
nero	↙↘	E2 1SE13FCE11AB	E2 1SE13FCE19AB	E2 1SE43FCE11AB	E2 1SE43FCE19AB	E2 1SE23FCE11AB	E2 1SE23FCE19AB
bianco	↘↙	E2 1SE13FCE21AB	E2 1SE13FCE29AB	E2 1SE43FCE21AB	E2 1SE43FCE29AB	E2 1SE23FCE21AB	E2 1SE23FCE29AB
rosso	↙↘	E2 1SE13FCE31AB	E2 1SE13FCE39AB	E2 1SE43FCE31AB	E2 1SE43FCE39AB	E2 1SE23FCE31AB	E2 1SE23FCE39AB
verde	↘↙	E2 1SE13FCE41AB	E2 1SE13FCE49AB	E2 1SE43FCE41AB	E2 1SE43FCE49AB	E2 1SE23FCE41AB	E2 1SE23FCE49AB
giallo	↙↘	E2 1SE13FCE51AB	E2 1SE13FCE59AB	E2 1SE43FCE51AB	E2 1SE43FCE59AB	E2 1SE23FCE51AB	E2 1SE23FCE59AB
blu	↘↙	E2 1SE13FCE61AB	E2 1SE13FCE69AB	E2 1SE43FCE61AB	E2 1SE43FCE69AB	E2 1SE23FCE61AB	E2 1SE23FCE69AB
arancio	↙↘	E2 1SE13FCE81AB	E2 1SE13FCE89AB	E2 1SE43FCE81AB	E2 1SE43FCE89AB	E2 1SE23FCE81AB	E2 1SE23FCE89AB
nero	↙↘	E2 1SE13GCE11AB	E2 1SE13GCE19AB	E2 1SE43GCE11AB	E2 1SE43GCE19AB	E2 1SE23GCE11AB	E2 1SE23GCE19AB
bianco	↘↙	E2 1SE13GCE21AB	E2 1SE13GCE29AB	E2 1SE43GCE21AB	E2 1SE43GCE29AB	E2 1SE23GCE21AB	E2 1SE23GCE29AB
rosso	↙↘	E2 1SE13GCE31AB	E2 1SE13GCE39AB	E2 1SE43GCE31AB	E2 1SE43GCE39AB	E2 1SE23GCE31AB	E2 1SE23GCE39AB
verde	↘↙	E2 1SE13GCE41AB	E2 1SE13GCE49AB	E2 1SE43GCE41AB	E2 1SE43GCE49AB	E2 1SE23GCE41AB	E2 1SE23GCE49AB
giallo	↙↘	E2 1SE13GCE51AB	E2 1SE13GCE59AB	E2 1SE43GCE51AB	E2 1SE43GCE59AB	E2 1SE23GCE51AB	E2 1SE23GCE59AB
blu	↘↙	E2 1SE13GCE61AB	E2 1SE13GCE69AB	E2 1SE43GCE61AB	E2 1SE43GCE69AB	E2 1SE23GCE61AB	E2 1SE23GCE69AB
arancio	↙↘	E2 1SE13GCE81AB	E2 1SE13GCE89AB	E2 1SE43GCE81AB	E2 1SE43GCE89AB	E2 1SE23GCE81AB	E2 1SE23GCE89AB

Gli articoli con il codice su sfondo verde sono gestiti a magazzino

A richiesta i selettori a manopola possono essere personalizzati con simboli e scritte.

Base di aggancio a 3 posti

Base di aggancio a 4 posti

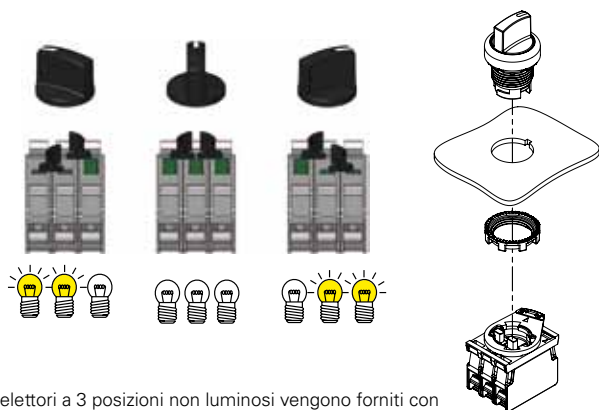

I selettori a 3 posizioni non luminosi vengono forniti con azionatori neri che azionano le unità di contatto come in figura.

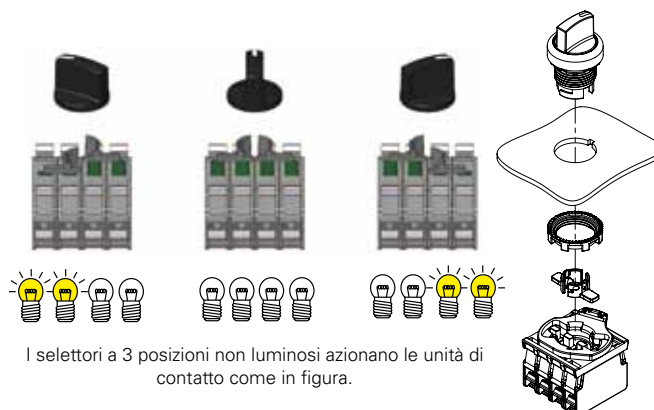

I selettori a 3 posizioni non luminosi azionano le unità di contatto come in figura.

Il montaggio degli azionatori per base a 4 posti deve essere eseguito dopo il fissaggio del selettore.

Legenda ↙ Stabile ↘ Impulso

Tabella di selezione selettori luminosi



Colore e marcatura azionatore	Due posizioni	leva corta		manopola		leva lunga	
		ghiera nera	ghiera cromo satinato	ghiera nera	ghiera cromo satinato	ghiera nera	ghiera cromo satinato
bianco	↙	E2 1SL12AVD21AB	E2 1SL12AVD29AB	E2 1SL42AVD21AB	E2 1SL42AVD29AB	E2 1SL22AVD21AB	E2 1SL22AVD29AB
rosso	↙	E2 1SL12AVD31AB	E2 1SL12AVD39AB	E2 1SL42AVD31AB	E2 1SL42AVD39AB	E2 1SL22AVD31AB	E2 1SL22AVD39AB
verde	↙	E2 1SL12AVD41AB	E2 1SL12AVD49AB	E2 1SL42AVD41AB	E2 1SL42AVD49AB	E2 1SL22AVD41AB	E2 1SL22AVD49AB
giallo	↙	E2 1SL12AVD51AB	E2 1SL12AVD59AB	E2 1SL42AVD51AB	E2 1SL42AVD59AB	E2 1SL22AVD51AB	E2 1SL22AVD59AB
blu	↙	E2 1SL12AVD61AB	E2 1SL12AVD69AB	E2 1SL42AVD61AB	E2 1SL42AVD69AB	E2 1SL22AVD61AB	E2 1SL22AVD69AB
arancio	↙	E2 1SL12AVD81AB	E2 1SL12AVD89AB	E2 1SL42AVD81AB	E2 1SL42AVD89AB	E2 1SL22AVD81AB	E2 1SL22AVD89AB
bianco	↘	E2 1SL12EVD21AB	E2 1SL12EVD29AB	E2 1SL42EVD21AB	E2 1SL42EVD29AB	E2 1SL22EVD21AB	E2 1SL22EVD29AB
rosso	↘	E2 1SL12EVD31AB	E2 1SL12EVD39AB	E2 1SL42EVD31AB	E2 1SL42EVD39AB	E2 1SL22EVD31AB	E2 1SL22EVD39AB
verde	↘	E2 1SL12EVD41AB	E2 1SL12EVD49AB	E2 1SL42EVD41AB	E2 1SL42EVD49AB	E2 1SL22EVD41AB	E2 1SL22EVD49AB
giallo	↘	E2 1SL12EVD51AB	E2 1SL12EVD59AB	E2 1SL42EVD51AB	E2 1SL42EVD59AB	E2 1SL22EVD51AB	E2 1SL22EVD59AB
blu	↘	E2 1SL12EVD61AB	E2 1SL12EVD69AB	E2 1SL42EVD61AB	E2 1SL42EVD69AB	E2 1SL22EVD61AB	E2 1SL22EVD69AB
arancio	↘	E2 1SL12EVD81AB	E2 1SL12EVD89AB	E2 1SL42EVD81AB	E2 1SL42EVD89AB	E2 1SL22EVD81AB	E2 1SL22EVD89AB
bianco	↗	E2 1SL12ACD21AB	E2 1SL12ACD29AB	E2 1SL42ACD21AB	E2 1SL42ACD29AB	E2 1SL22ACD21AB	E2 1SL22ACD29AB
rosso	↗	E2 1SL12ACD31AB	E2 1SL12ACD39AB	E2 1SL42ACD31AB	E2 1SL42ACD39AB	E2 1SL22ACD31AB	E2 1SL22ACD39AB
verde	↗	E2 1SL12ACD41AB	E2 1SL12ACD49AB	E2 1SL42ACD41AB	E2 1SL42ACD49AB	E2 1SL22ACD41AB	E2 1SL22ACD49AB
giallo	↗	E2 1SL12ACD51AB	E2 1SL12ACD59AB	E2 1SL42ACD51AB	E2 1SL42ACD59AB	E2 1SL22ACD51AB	E2 1SL22ACD59AB
blu	↗	E2 1SL12ACD61AB	E2 1SL12ACD69AB	E2 1SL42ACD61AB	E2 1SL42ACD69AB	E2 1SL22ACD61AB	E2 1SL22ACD69AB
arancio	↗	E2 1SL12ACD81AB	E2 1SL12ACD89AB	E2 1SL42ACD81AB	E2 1SL42ACD89AB	E2 1SL22ACD81AB	E2 1SL22ACD89AB
bianco	↖	E2 1SL12ECD21AB	E2 1SL12ECD29AB	E2 1SL42ECD21AB	E2 1SL42ECD29AB	E2 1SL22ECD21AB	E2 1SL22ECD29AB
rosso	↖	E2 1SL12ECD31AB	E2 1SL12ECD39AB	E2 1SL42ECD31AB	E2 1SL42ECD39AB	E2 1SL22ECD31AB	E2 1SL22ECD39AB
verde	↖	E2 1SL12ECD41AB	E2 1SL12ECD49AB	E2 1SL42ECD41AB	E2 1SL42ECD49AB	E2 1SL22ECD41AB	E2 1SL22ECD49AB
giallo	↖	E2 1SL12ECD51AB	E2 1SL12ECD59AB	E2 1SL42ECD51AB	E2 1SL42ECD59AB	E2 1SL22ECD51AB	E2 1SL22ECD59AB
blu	↖	E2 1SL12ECD61AB	E2 1SL12ECD69AB	E2 1SL42ECD61AB	E2 1SL42ECD69AB	E2 1SL22ECD61AB	E2 1SL22ECD69AB
arancio	↖	E2 1SL12ECD81AB	E2 1SL12ECD89AB	E2 1SL42ECD81AB	E2 1SL42ECD89AB	E2 1SL22ECD81AB	E2 1SL22ECD89AB

Gli articoli con il codice su sfondo **verde** sono gestiti a magazzino

A richiesta i selettori a manopola possono essere personalizzati con simboli e scritte.

Base di aggancio a 3 posti

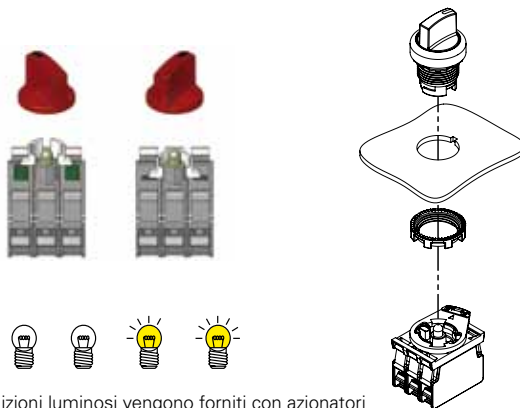

I selettori a 2 posizioni luminosi vengono forniti con azionatori bianchi che azionano le unità di contatto come in figura.

Legenda:  Stabile  Impulso

Tabella di selezione selettori luminosi



Colore e marcatura azionatore	Tre posizioni	leva corta		manopola		leva lunga	
		ghiera nera	ghiera cromo satinato	ghiera nera	ghiera cromo satinato	ghiera nera	ghiera cromo satinato
○ bianco	↘	E2 1SL13ACH21AB	E2 1SL13ACH29AB	E2 1SL43ACH21AB	E2 1SL43ACH29AB	E2 1SL23ACH21AB	E2 1SL23ACH29AB
● rosso	↘	E2 1SL13ACH31AB	E2 1SL13ACH39AB	E2 1SL43ACH31AB	E2 1SL43ACH39AB	E2 1SL23ACH31AB	E2 1SL23ACH39AB
● verde	↘	E2 1SL13ACH41AB	E2 1SL13ACH49AB	E2 1SL43ACH41AB	E2 1SL43ACH49AB	E2 1SL23ACH41AB	E2 1SL23ACH49AB
● giallo	↘	E2 1SL13ACH51AB	E2 1SL13ACH59AB	E2 1SL43ACH51AB	E2 1SL43ACH59AB	E2 1SL23ACH51AB	E2 1SL23ACH59AB
● blu	↘	E2 1SL13ACH61AB	E2 1SL13ACH69AB	E2 1SL43ACH61AB	E2 1SL43ACH69AB	E2 1SL23ACH61AB	E2 1SL23ACH69AB
● arancio	↘	E2 1SL13ACH81AB	E2 1SL13ACH89AB	E2 1SL43ACH81AB	E2 1SL43ACH89AB	E2 1SL23ACH81AB	E2 1SL23ACH89AB
○ bianco	↘↙	E2 1SL13ECH21AB	E2 1SL13ECH29AB	E2 1SL43ECH21AB	E2 1SL43ECH29AB	E2 1SL23ECH21AB	E2 1SL23ECH29AB
● rosso	↘↙	E2 1SL13ECH31AB	E2 1SL13ECH39AB	E2 1SL43ECH31AB	E2 1SL43ECH39AB	E2 1SL23ECH31AB	E2 1SL23ECH39AB
● verde	↘↙	E2 1SL13ECH41AB	E2 1SL13ECH49AB	E2 1SL43ECH41AB	E2 1SL43ECH49AB	E2 1SL23ECH41AB	E2 1SL23ECH49AB
● giallo	↘↙	E2 1SL13ECH51AB	E2 1SL13ECH59AB	E2 1SL43ECH51AB	E2 1SL43ECH59AB	E2 1SL23ECH51AB	E2 1SL23ECH59AB
● blu	↘↙	E2 1SL13ECH61AB	E2 1SL13ECH69AB	E2 1SL43ECH61AB	E2 1SL43ECH69AB	E2 1SL23ECH61AB	E2 1SL23ECH69AB
● arancio	↘↙	E2 1SL13ECH81AB	E2 1SL13ECH89AB	E2 1SL43ECH81AB	E2 1SL43ECH89AB	E2 1SL23ECH81AB	E2 1SL23ECH89AB
○ bianco	↘↙↘	E2 1SL13FCH21AB	E2 1SL13FCH29AB	E2 1SL43FCH21AB	E2 1SL43FCH29AB	E2 1SL23FCH21AB	E2 1SL23FCH29AB
● rosso	↘↙↘	E2 1SL13FCH31AB	E2 1SL13FCH39AB	E2 1SL43FCH31AB	E2 1SL43FCH39AB	E2 1SL23FCH31AB	E2 1SL23FCH39AB
● verde	↘↙↘	E2 1SL13FCH41AB	E2 1SL13FCH49AB	E2 1SL43FCH41AB	E2 1SL43FCH49AB	E2 1SL23FCH41AB	E2 1SL23FCH49AB
● giallo	↘↙↘	E2 1SL13FCH51AB	E2 1SL13FCH59AB	E2 1SL43FCH51AB	E2 1SL43FCH59AB	E2 1SL23FCH51AB	E2 1SL23FCH59AB
● blu	↘↙↘	E2 1SL13FCH61AB	E2 1SL13FCH69AB	E2 1SL43FCH61AB	E2 1SL43FCH69AB	E2 1SL23FCH61AB	E2 1SL23FCH69AB
● arancio	↘↙↘	E2 1SL13FCH81AB	E2 1SL13FCH89AB	E2 1SL43FCH81AB	E2 1SL43FCH89AB	E2 1SL23FCH81AB	E2 1SL23FCH89AB
○ bianco	↘↙↘↙	E2 1SL13GCH21AB	E2 1SL13GCH29AB	E2 1SL43GCH21AB	E2 1SL43GCH29AB	E2 1SL23GCH21AB	E2 1SL23GCH29AB
● rosso	↘↙↘↙	E2 1SL13GCH31AB	E2 1SL13GCH39AB	E2 1SL43GCH31AB	E2 1SL43GCH39AB	E2 1SL23GCH31AB	E2 1SL23GCH39AB
● verde	↘↙↘↙	E2 1SL13GCH41AB	E2 1SL13GCH49AB	E2 1SL43GCH41AB	E2 1SL43GCH49AB	E2 1SL23GCH41AB	E2 1SL23GCH49AB
● giallo	↘↙↘↙	E2 1SL13GCH51AB	E2 1SL13GCH59AB	E2 1SL43GCH51AB	E2 1SL43GCH59AB	E2 1SL23GCH51AB	E2 1SL23GCH59AB
● blu	↘↙↘↙	E2 1SL13GCH61AB	E2 1SL13GCH69AB	E2 1SL43GCH61AB	E2 1SL43GCH69AB	E2 1SL23GCH61AB	E2 1SL23GCH69AB
● arancio	↘↙↘↙	E2 1SL13GCH81AB	E2 1SL13GCH89AB	E2 1SL43GCH81AB	E2 1SL43GCH89AB	E2 1SL23GCH81AB	E2 1SL23GCH89AB

Gli articoli con il codice su sfondo **verde** sono gestiti a magazzino

A richiesta i selettori a manopola possono essere personalizzati con simboli e scritte.

Base di aggancio a 3 posti

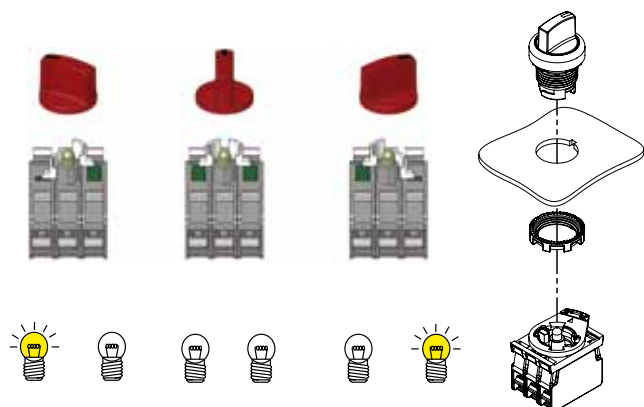

I selettori a 3 posizioni luminosi vengono forniti con azionatori bianchi che azionano le unità di contatto come in figura.

Legenda: ↘ Stabile ↘↙ Impulso

Tabella di selezione selettori a chiave



Colore e marcatura azionatore	Due Posizioni	a chiave	
		ghiera nera	ghiera cromo satinato
● nero		E2 1SC2AVA11AA	E2 1SC2AVA19AA
		E2 1SC2BVA11AA	E2 1SC2BVA19AA
		E2 1SC2CVA11AA	E2 1SC2CVA19AA
		E2 1SC2DVA11AA	E2 1SC2DVA19AA
		E2 1SC2ACA11AA	E2 1SC2ACA19AA

Il colore standard dei selettori nei codici sopraindicati è NERO. Altri colori a richiesta. A richiesta i selettori a chiave possono essere personalizzati con simboli e scritte. Tutte le chiavi dei selettori hanno la codifica PY333. Altre codifiche a richiesta.



Colore e marcatura azionatore	Tre Posizioni	a chiave	
		ghiera nera	ghiera cromo satinato
● nero		E2 1SC3ACE11AA	E2 1SC3ACE19AA
		E2 1SC3BCE11AA	E2 1SC3BCE19AA
		E2 1SC3CCE11AA	E2 1SC3CCE19AA
		E2 1SC3DCE11AA	E2 1SC3DCE19AA
		E2 1SC3ECE11AA	E2 1SC3ECE19AA
		E2 1SC3FCE11AA	E2 1SC3FCE19AA
		E2 1SC3GCE11AA	E2 1SC3GCE19AA
		E2 1SC3HCE11AA	E2 1SC3HCE19AA
		E2 1SC3LCE11AA	E2 1SC3LCE19AA
		E2 1SC3MCE11AA	E2 1SC3MCE19AA
		E2 1SC3NCE11AA	E2 1SC3NCE19AA
		E2 1SC3PCE11AA	E2 1SC3PCE19AA
		E2 1SC3QCE11AA	E2 1SC3QCE19AA
		E2 1SC3RCE11AA	E2 1SC3RCE19AA

Il colore standard dei selettori nei codici sopraindicati è NERO. Altri colori a richiesta. A richiesta i selettori a chiave possono essere personalizzati con simboli e scritte. Tutte le chiavi dei selettori hanno la codifica PY333. Altre codifiche a richiesta.

Legenda: Stabile Impulso Posizione di estrazione della chiave

Gli articoli con il codice su sfondo verde sono gestiti a magazzino

Base di aggancio a 3 posti



Base di aggancio a 4 posti



Base di aggancio a 3 posti



Base di aggancio a 4 posti



Tabella di selezione unità complete con selettori a quattro posizioni

Selettori a quattro posizioni

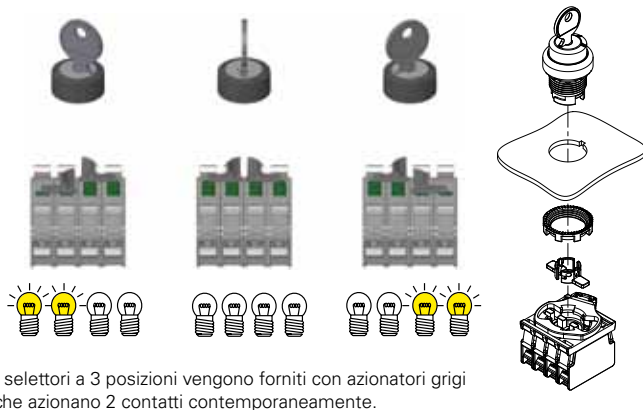

Colore e marcatura azionatore	Contatti			Posizioni	4 posizioni	
	pos 2	pos 3	pos 1		ghiera nera	ghiera cromo satinato
● nero	1NO+1NC	-	1NO+1NC	↘	E2 AC-DXBC2201	E2 AC-DXBC2203
○ bianco	1NO+1NC	-	1NO+1NC	↘	E2 AC-DXBC2209	E2 AC-DXBC2211
● rosso	1NO+1NC	-	1NO+1NC	↘	E2 AC-DXBC2217	E2 AC-DXBC2219
● verde	1NO+1NC	-	1NO+1NC	↘	E2 AC-DXBC2225	E2 AC-DXBC2227
● giallo	1NO+1NC	-	1NO+1NC	↘	E2 AC-DXBC2233	E2 AC-DXBC2235
● blu	1NO+1NC	-	1NO+1NC	↘	E2 AC-DXBC2241	E2 AC-DXBC2243
● arancio	1NO+1NC	-	1NO+1NC	↘	E2 AC-DXBC2249	E2 AC-DXBC2251
● nero	1NO+1NC	-	1NO+1NC	↘↗	E2 AC-DXBC2200	E2 AC-DXBC2202
○ bianco	1NO+1NC	-	1NO+1NC	↘↗	E2 AC-DXBC2208	E2 AC-DXBC2210
● rosso	1NO+1NC	-	1NO+1NC	↘↗	E2 AC-DXBC2216	E2 AC-DXBC2218
● verde	1NO+1NC	-	1NO+1NC	↘↗	E2 AC-DXBC2224	E2 AC-DXBC2226
● giallo	1NO+1NC	-	1NO+1NC	↘↗	E2 AC-DXBC2232	E2 AC-DXBC2234
● blu	1NO+1NC	-	1NO+1NC	↘↗	E2 AC-DXBC2240	E2 AC-DXBC2242
● arancio	1NO+1NC	-	1NO+1NC	↘↗	E2 AC-DXBC2248	E2 AC-DXBC2250

Selettori a quattro posizioni luminosi



Contatti			4 posizioni luminoso	
pos 2	pos 3	pos 1	ghiera nera	ghiera cromo satinato
-	-	-	-	-
1NO+1NC	LED	1NO+1NC	E2 AC-DXBC2257	E2 AC-DXBC2259
1NO+1NC	LED	1NO+1NC	E2 AC-DXBC2265	E2 AC-DXBC2267
1NO+1NC	LED	1NO+1NC	E2 AC-DXBC2273	E2 AC-DXBC2275
1NO+1NC	LED	1NO+1NC	E2 AC-DXBC2281	E2 AC-DXBC2283
1NO+1NC	LED	1NO+1NC	E2 AC-DXBC2289	E2 AC-DXBC2291
1NO+1NC	LED	1NO+1NC	E2 AC-DXBC2297	E2 AC-DXBC2299
-	-	-	-	-
1NO+1NC	LED	1NO+1NC	E2 AC-DXBC2256	E2 AC-DXBC2258
1NO+1NC	LED	1NO+1NC	E2 AC-DXBC2264	E2 AC-DXBC2266
1NO+1NC	LED	1NO+1NC	E2 AC-DXBC2272	E2 AC-DXBC2274
1NO+1NC	LED	1NO+1NC	E2 AC-DXBC2280	E2 AC-DXBC2282
1NO+1NC	LED	1NO+1NC	E2 AC-DXBC2288	E2 AC-DXBC2290
1NO+1NC	LED	1NO+1NC	E2 AC-DXBC2296	E2 AC-DXBC2298

Nota: Il LED fornito assieme al selettore luminoso ha tensione di alimentazione 12 ... 30 Vac/dc. Altre tensioni a richiesta.

Schema contatti

contatti		Posizione selettore			
		I	II	III	IV
pos. 2		<input type="checkbox"/>	<input checked="" type="checkbox"/>	<input type="checkbox"/>	<input type="checkbox"/>
		<input checked="" type="checkbox"/>	<input type="checkbox"/>	<input type="checkbox"/>	<input type="checkbox"/>
pos. 1		<input type="checkbox"/>	<input type="checkbox"/>	<input checked="" type="checkbox"/>	<input type="checkbox"/>
		<input type="checkbox"/>	<input type="checkbox"/>	<input type="checkbox"/>	<input checked="" type="checkbox"/>

■ contatto chiuso □ contatto aperto

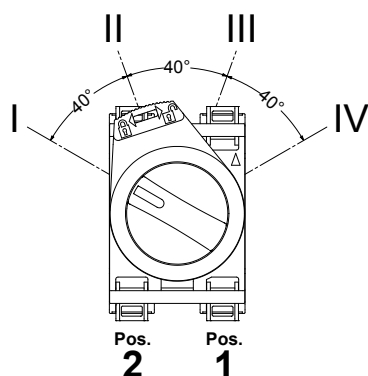

Selettori a quattro posizioni

L'abbinamento di questa nuova versione del selettore con le due unità di contatto doppie dedicate consente di chiudere un singolo contatto in ognuna delle quattro posizioni di scatto; la corsa angolare di scatto della leva rimane la medesima per le versioni a 2, 3 e 4 posizioni, agevolando così la manovrabilità del dispositivo.

Il selettore a 4 posizioni non deve essere abbinato ad unità di contatto diverse da quelle fornite in dotazione.

Tipo di impugnatura

Il selettore a quattro posizioni può essere fornito con tre diverse tipologie di impugnatura. Per maggiori informazioni contattate il nostro ufficio vendite.



a leva corta



a leva lunga







a manopola

Unità complete con selettori a due o tre posizioni



Colore e marcatura azionatore	Contatti			Posizioni	2 posizioni	
	pos 2	pos 3	pos 1		ghiera nera	
 nero	-	1NO	-		E2 AC-DXBC1401 E2 1SE12AVA11AB + E2 1BAC11 + E2 CP10G2V1	
 nero	-	1NO	-		E2 AC-DXBC1402 E2 1SE12EVA11AB + E2 1BAC11 + E2 CP10G2V1	







Altre combinazioni a richiesta.

Colore e marcatura azionatore	Contatti			Posizioni	3 posizioni	
	pos 2	pos 3	pos 1		ghiera nera	
 nero	1NO	-	1NO		E2 AC-DXBC1405 E2 1SE13ACE11AB + E2 1BAC11 + E2 CP10G2V1 + E2 CP10G2V1	
 nero	1NO	-	1NO		E2 AC-DXBC1406 E2 1SE13GCE11AB + E2 1BAC11 + E2 CP10G2V1 + E2 CP10G2V1	







Altre combinazioni a richiesta.

Unità complete con selettori luminosi a due o tre posizioni



Colore e marcatura azionatore	Contatti			Posizioni	2 posizioni	
	pos 2	pos 3	pos 1		ghiera nera	
 bianco	1NO	LED	1NC 		E2 AC-DXBC1805 E2 1SL12AVD21AB + E2 1BAC11 + E2 CP10G2V1 + E2 LP1A2V1 + E2 CP01G2V1	
 verde	1NO	LED	1NC 		E2 AC-DXBC1801 E2 1SL12AVD41AB + E2 1BAC11 + E2 CP10G2V1 + E2 LP1A4V1 + E2 CP01G2V1	

Altre combinazioni a richiesta.

Colore e marcatura azionatore	Contatti			Posizioni	3 posizioni	
	pos 2	pos 3	pos 1		ghiera nera	
 bianco	1NO	LED	1NC 		E2 AC-DXBC1806 E2 1SL13ACH21AB + E2 1BAC11 + E2 CP10G2V1 + E2 LP1A2V1 + E2 CP01G2V1	
 verde	1NO	LED	1NC 		E2 AC-DXBC1803 E2 1SL13ACH41AB + E2 1BAC11 + E2 CP10G2V1 + E2 LP1A4V1 + E2 CP01G2V1	

Altre combinazioni a richiesta.

Unità complete con selettori a chiave a due o tre posizioni



Colore e marcatura azionatore	Contatti			Posizioni	2 posizioni	
	pos 2	pos 3	pos 1		ghiera nera	
 nero	-	1NO	-		E2 AC-DXBC1601 E2 1SC2AVA11AA + E2 1BAC11 + E2 CP10G2V1	
 nero	-	1NO	-		E2 AC-DXBC1605 E2 1SC2CVA11AA + E2 1BAC11 + E2 CP10G2V1	
 nero	-	1NO	-		E2 AC-DXBC1606 E2 1SC2DVA11AA + E2 1BAC11 + E2 CP10G2V1	

Altre combinazioni a richiesta.
Chiave numero PY333

Colore e marcatura azionatore	Contatti			Posizioni	3 posizioni	
	pos 2	pos 3	pos 1		ghiera nera	
 nero	1NO	-	1NO		E2 AC-DXBC1607 E2 1SC3DCE11AA + E2 1BAC11 + E2 CP10G2V1 + E2 CP10G2V1	

Altre combinazioni a richiesta.
Chiave numero PY333

Legenda:  Stabile  Impulso  Posizione di estrazione della chiave

➔ Per le caratteristiche delle unità di contatto e delle unità LED vedere i rispettivi capitoli.

Distanze minime di montaggio

Tutte le misure nei disegni sono in mm

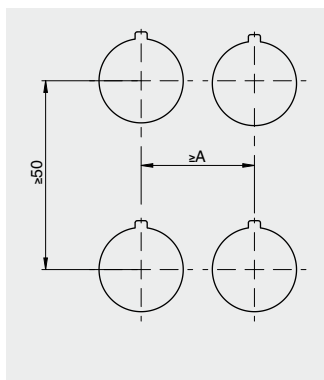

Base di aggancio a 3 posti

A=30 mm

Base di aggancio a 4 posti

A=40 mm

Numero massimo unità di contatto

Base di aggancio a 3 posti

Base di aggancio a 4 posti

Selettori serie E2 1SE/1SC



numero massimo:
unità di contatto 6
livelli 3

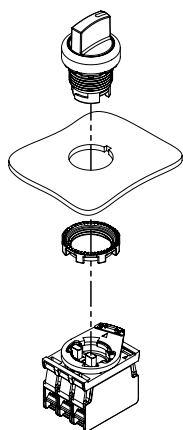

Selettori luminosi serie E2 1SL



numero massimo:
unità di contatto 6
livelli 3

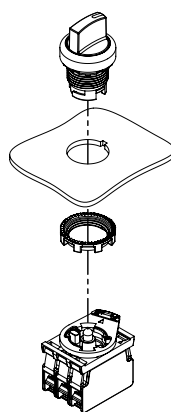

Selettori serie E2 1SE/1SC



numero massimo:
unità di contatto 8
livelli 2

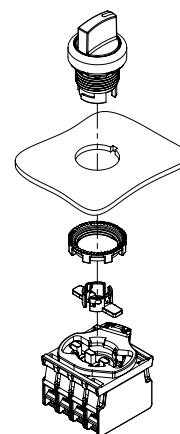

Il montaggio degli azionatori per base a 4 posti deve essere eseguito dopo il fissaggio del selettore.

Dimensioni

Tutte le misure nei disegni sono in mm

Selettore a leva corta

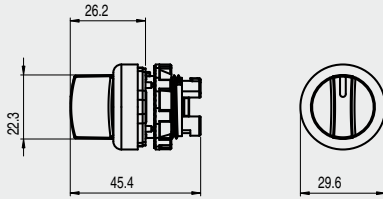

Selettore a manopola

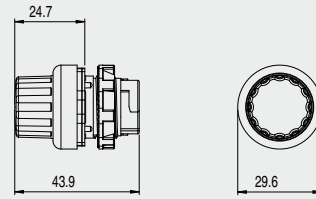

Selettore a chiave

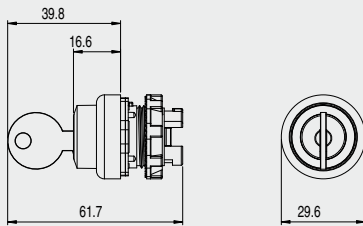

Selettore a leva lunga

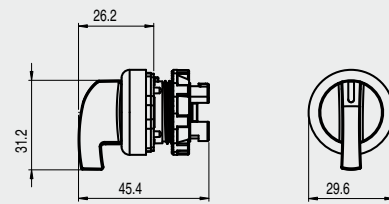



→ I file 2D e 3D sono disponibili su www.pizzato.it

Chiavi della serratura

Articolo	Descrizione
VE KE1A00-PY333	Chiave della serratura
	Da ordinare solo se si desiderano ulteriori chiavi oltre a quella fornita. Tutte le chiavi hanno la stessa codifica. Altre codifiche a richiesta.

Azionatori

Confezioni da 10 pz.

Articolo	Descrizione
 VE AS1212	Azionatore chiuso nero per base a 3 posti. Aziona contemporaneamente 2 unità di contatto. Per selettori E2 1SE●●●●●●●●, E2 1SC●●●●●●●●
 VE AS1213	Azionatore aperto bianco per base a 3 posti. Aziona 1 unità di contatto. Per selettori E2 1SE●●●●●●●●, E2 1SL●●●●●●●●, E2 1SC●●●●●●●●
 VE AS1216	Azionatore chiuso grigio per base a 4 posti. Aziona contemporaneamente 2 unità di contatto. Per selettori E2 1SE●●●●●●●●, E2 2 1SC●●●●●●●●

Nota: per ogni selettore sono necessari 2 azionatori.

Anello sagomato

Confezioni da 50 pz.

Articolo	Descrizione
 VE GP12H1A	Anello sagomato per dispositivo singolo
	Non applicabile in presenza del portatar-ghetta, adattatore da Ø 22 a Ø 30 mm, guardia o cappuccio di protezione.

Ghiera di fissaggio

Confezioni da 20 pz.

Articolo	Descrizione
 VE GF720A	Ghiera di fissaggio in metallo

Accessori

→ Altri ACCESSORI a pagina 121

Gli articoli con il codice su sfondo verde sono gestiti a magazzino