

## Portalampade Edison - CARATTERISTICHE TECNICHE

### Portalampade E14

#### Principali caratteristiche

- tensione nominale: 250 V
- corrente nominale: 2 A
- massima temperatura d'impiego continuo: 190 °C
- corpo e portavirola in poliestere rinforzato vetro
- morsetti a bussola per conduttori fino a 1 mm<sup>2</sup>
- dispositivo di blocco antisvitamento
- materiali isolanti autoestinguenti secondo norma CEI 50-11 (IEC 60695-2-1, IEC 60695-2-2):
  - parti destinate a tenere in posto le parti in tensione: prova di fiamma con ago t<sub>a</sub> 10 s
  - parti con sola funzione di involucro: prova del filo incandescente (Glow Wire test): 650 °C

#### Conformità normativa

Direttiva BT

Norma EN 60238

### Dimensioni (in mm)

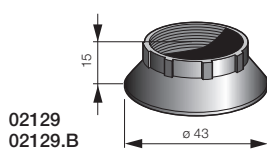
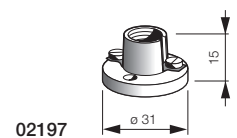
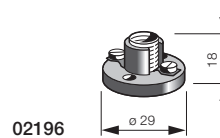
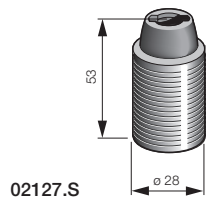
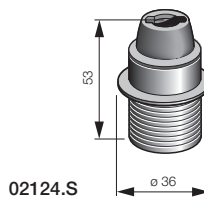
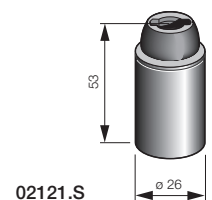
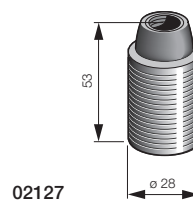
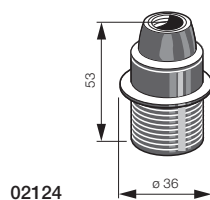
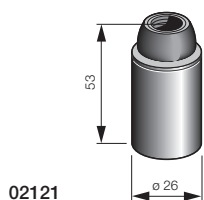

## Portalampade Edison

### Portalampade E14 raccordo M10x1

<b>02121</b>	Portalampade E14, raccordo M10x1 con vite di blocco, camicia liscia, poliestere rinforzato vetro, nero
<b>02121.B</b>	Come sopra, bianco
<b>02124</b>	Portalampade E14, raccordo M10x1 con vite di blocco, camicia parzialmente filettata con battuta fermaparalume, poliestere rinforzato vetro, nero
<b>02124.B</b>	Come sopra, bianco
<b>02127</b>	Portalampade E14, raccordo M10x1 con vite di blocco, camicia filettata, poliestere rinforzato vetro, nero
<b>02127.B</b>	Come sopra, bianco



02121



02121.B



02124



02124.B



02127



02127.B

### Portalampade E14 cappuccio con entrata filettata

<b>02121.S</b>	Portalampade E14, cappuccio con entrata filettata sagomata, camicia liscia, poliestere rinforzato vetro, nero
<b>02121.S.B</b>	Come sopra, bianco
<b>02124.S</b>	Portalampade E14, cappuccio con entrata filettata sagomata, camicia parzialmente filettata con battuta fermaparalume, poliestere rinforzato vetro, nero
<b>02124.S.B</b>	Come sopra, bianco
<b>02127.S</b>	Portalampade E14, cappuccio con entrata filettata sagomata, camicia filettata, poliestere rinforzato vetro, nero
<b>02127.S.B</b>	Come sopra, bianco



02121.S



02121.S.B



02124.S



02124.S.B



02127.S



02127.S.B

### Portalampade E10 su base per impieghi fino a 24 V

<b>02196</b>	Portalampade E10, base bakelite, nero. Fori di fissaggio $\varnothing$ 3,5 mm interasse 21 mm, base $\varnothing$ 29 mm
<b>02197</b>	Portalampade E10, base porcellana, bianco. Fori di fissaggio $\varnothing$ 3,5 mm interasse 22 mm, base $\varnothing$ 32 mm

### Accessorio

<b>02129</b>	Anello fermaparalume per portalampade E14 con camicia filettata, poliestere rinforzato vetro, nero
<b>02129.B</b>	Come sopra, bianco



02196



02197



02129



02129.B

## Portalampade Edison - CARATTERISTICHE TECNICHE

### Portalampade metallici E14

#### Principali caratteristiche

- tensione nominale: 250 V
- corrente nominale: 2 A
- massima temperatura d'impiego continuo: 190 °C
- corpo e portavirola in porcellana
- morsetti a bussola per conduttori fino a 1 mm<sup>2</sup>
- doppio contatto elastico laterale
- dispositivo di blocco antisvitamento

#### Conformità normativa

Direttiva BT  
Norma EN 60238

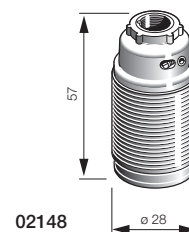
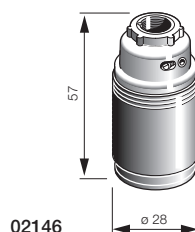
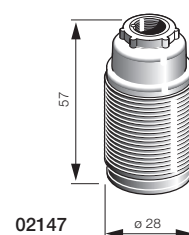
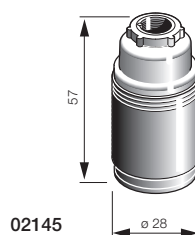

### Portalampade E14 a squadra

#### Principali caratteristiche

- tensione nominale: 250 V
- corrente nominale: 2 A
- massima temperatura d'impiego continuo: 190 °C
- corpo e portavirola in poliestere rinforzato vetro
- morsetti a bussola per conduttori fino a 1 mm<sup>2</sup>
- dispositivo di blocco antisvitamento
- finitura brillante
- materiali isolanti autoestinguenti secondo norma CEI 50-11 (IEC 60695-2-1, IEC 60695-2-2):
  - parti destinate a tenere in posto le parti in tensione: prova di fiamma con ago  $t_a$  10 s
  - parti con sola funzione di involucro: prova del filo incandescente (Glow Wire test): 650 °C

#### Conformità normativa

Direttiva BT  
Norma EN 60238

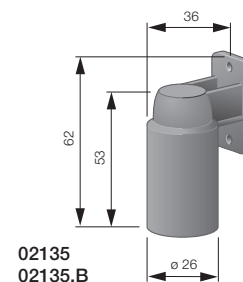
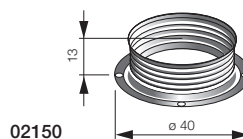

### Portalampade 02195

#### Principali caratteristiche

- tensione nominale: 250 V
- corrente nominale: 2 A
- massima temperatura d'impiego continuo: 210 °C
- morsetti a bussola per conduttori fino a 2,5 mm<sup>2</sup>
- molla sotto il contatto centrale

#### Conformità normativa

Direttiva BT  
Norma EN 60238

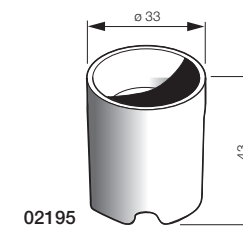
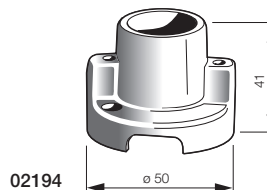

## Portalampade Edison

### Portalampade metallico E14 raccordo M10x1

<b>02145</b>	Portalampade E14, raccordo M10x1 con vite di blocco, cappuccio e camicia liscia, acciaio zincato lucido colore ottone
<b>02147</b>	Portalampade E14, raccordo M10x1 con vite di blocco, cappuccio e camicia filettata, acciaio zincato lucido colore ottone



02145



02147

### Portalampade metallico E14 raccordo M10x1 - morsetto terra sul cappuccio

<b>02146</b>	Portalampade E14, raccordo M10x1 con vite di blocco e morsetto di terra sul cappuccio, cappuccio e camicia liscia acciaio zincato lucido colore ottone
<b>02148</b>	Portalampade E14, raccordo M10x1 con vite di blocco e morsetto di terra sul cappuccio, cappuccio e camicia filettata, acciaio zincato lucido colore ottone
<b>02150</b>	Anello fermaparalume per portalampade E14 con camicia filettata, acciaio zincato lucido colore ottone



02146



02148



02150

### Altri portalampade E14

<b>02135</b>	Portalampade E14, a squadra, poliestere rinforzato vetro, nero
<b>02135.B</b>	Come sopra, bianco
<b>02195</b>	Portalampade E14, porcellana, bianco. Fori di fissaggio ø 3,2 mm interasse 18 mm



02135



02135.B



02195

## Portalampade Edison - CARATTERISTICHE TECNICHE

### Portalampade E27

#### Principali caratteristiche

- tensione nominale: 250 V
- corrente nominale: 4 A
- massima temperatura d'impiego continuo: 190 °C
- corpo e portavirola in poliestere rinforzato vetro
- morsetti a bussola per conduttori fino a 1 mm<sup>2</sup>
- dispositivo di blocco antisvitamento
- materiali isolanti autoestinguenti secondo norme CEI 50-11 (IEC 695-2-1, IEC 695-2-2):
  - parti destinate a tenere in posto le parti in tensione: prova di fiamma con ago t<sub>a</sub> 10 s
  - parti con sola funzione di involucro: prova del filo incandescente (Glow Wire test): 650 °C

#### Conformità normativa

Direttiva BT

Norma EN 60238

### Dimensioni (in mm)

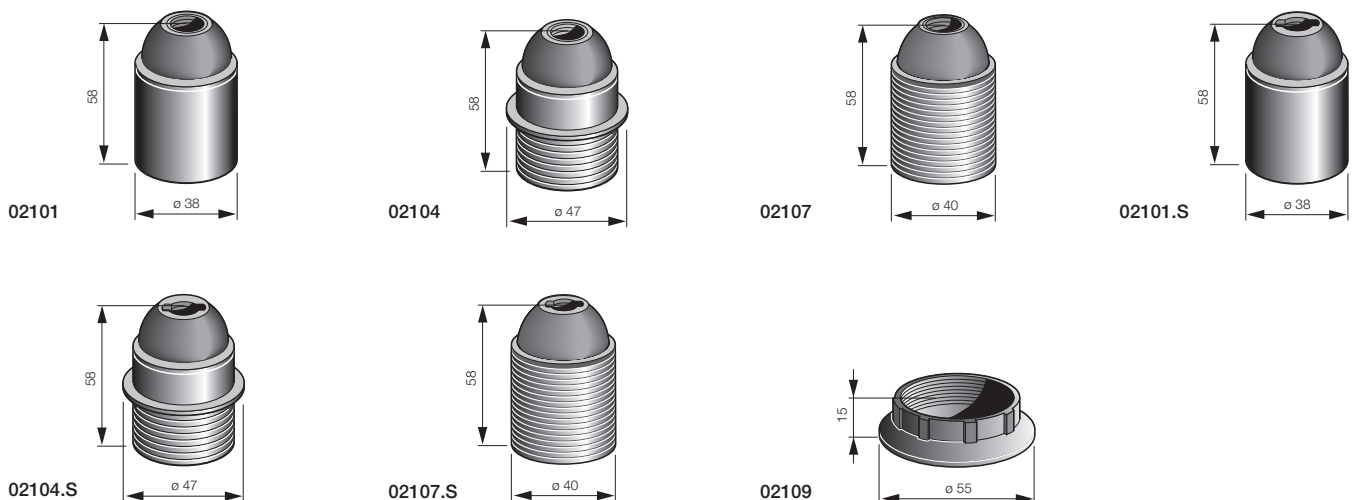

## Portalampade Edison

### Portalampade E27 raccordo M10x1

<b>02101</b>	Portalampade E27, raccordo M10x1 con vite di blocco, camicia liscia, poliestere rinforzato vetro, nero
<b>02101.B</b>	Come sopra, bianco
<b>02104</b>	Portalampade E27, raccordo M10x1 con vite di blocco, camicia parzialmente filettata con battuta fermaparalume, poliestere rinforzato vetro, nero
<b>02104.B</b>	Come sopra, bianco
<b>02107</b>	Portalampade E27, raccordo mioxi con vite di blocco, camicia filettata, poliestere rinforzato vetro, nero
<b>02107.B</b>	Come sopra, bianco



02101



02101.B



02104



02104.B



02107



02107.B

### Portalampade E27 cappuccio con entrata filettata

<b>02101.S</b>	Portalampade E27, cappuccio con entrata filettata sagomata, camicia liscia, poliestere rinforzato vetro, nero
<b>02101.S.B</b>	Come sopra, bianco
<b>02104.S</b>	Portalampade E27, cappuccio con entrata filettata sagomata, camicia parzialmente filettata con battuta fermaparalume, poliestere rinforzato vetro, nero
<b>02104.S.B</b>	Come sopra, bianco
<b>02107.S</b>	Portalampade E27, cappuccio con entrata filettata sagomata, camicia filettata, poliestere rinforzato vetro, nero
<b>02107.S.B</b>	Come sopra, bianco



02101.S



02101.S.B



02104.S



02104.S.B



02107.S



02107.S.B

### Accessorio

<b>02109</b>	Anello fermaparalume per portalampade E27 con camicia filettata, poliestere rinforzato vetro, nero
<b>02109.B</b>	Come sopra, bianco



02109



02109.B

## Portalampade Edison - CARATTERISTICHE TECNICHE

### Portalampade metallici E27

#### Principali caratteristiche

- tensione nominale: 250 V
- corrente nominale: 4 A
- massima temperatura d'impiego continuo: 240 °C
- corpo in porcellana
- portavirola in materiale isolante
- morsetti a bussola per conduttori fino a 2,5 mm<sup>2</sup>
- dispositivo di blocco antisvitamento

#### Conformità normativa

Direttiva BT  
Norma EN 60238

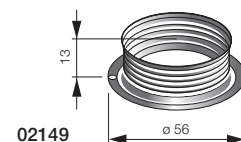
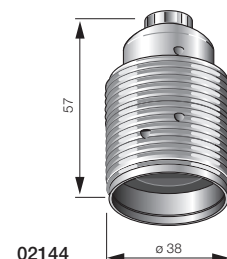
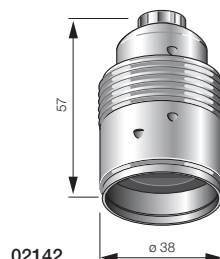
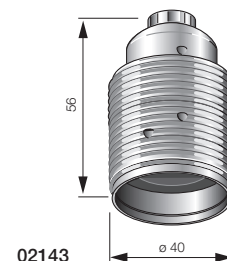
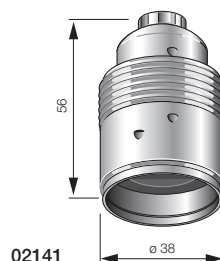

### Portalampade E27 a squadra

#### Principali caratteristiche

- tensione nominale: 250 V
  - corrente nominale: 4 A
  - massima temperatura d'impiego continuo: 190 °C
  - corpo e portavirola in poliestere rinforzato vetro
  - morsetti a bussola per conduttori fino a 1 mm<sup>2</sup>
  - doppio contatto elastico laterale
  - dispositivo di blocco antisvitamento
  - materiali isolanti autoestinguenti secondo norme CEI 50-11 (IEC 695-2-1, IEC 695-2-2):
- parti destinate a tenere in posto le parti in tensione: prova di fiamma con ago t<sub>9</sub> 10 s
- parti con sola funzione di involucro: prova del filo incandescente (Glow Wire test): 650 °C

#### Conformità normativa

Direttiva BT  
Norma EN 60238

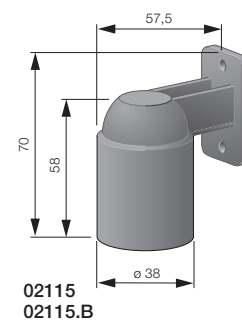

## Portalampade Edison

### Portalampade metallico E27 raccordo M10x1

<b>02141</b>	Portalampade E27, raccordo M10x1 con vite di blocco, cappuccio e camicia liscia acciaio zincato lucido colore ottone
<b>02143</b>	Portalampade E27, raccordo M10x1 con vite di blocco, cappuccio e camicia filettata, acciaio zincato lucido colore ottone



02141



02143

### Portalampade metallico E27 raccordo M10x1 - morsetto terra sul cappuccio

<b>02142</b>	Portalampade E27, raccordo M10x1 con vite di blocco e morsetto di terra sul cappuccio, cappuccio e camicia liscia acciaio zincato lucido colore ottone
<b>02144</b>	Portalampade E27, raccordo M10x1 con vite di blocco e morsetto di terra sul cappuccio, cappuccio e camicia filettata, acciaio zincato lucido colore ottone
<b>02149</b>	Anello fermaparalume per portalampade E27 con camicia filettata, acciaio zincato lucido colore ottone



02142



02144



02149

### Portalampade E27 a squadra

<b>02115</b>	Portalampade E27 a squadra, poliestere rinforzato vetro, nero
<b>02115.B</b>	Come sopra, bianco



02115



02115.B



## Portalampade Edison - CARATTERISTICHE TECNICHE

### Portalampade 02174...

#### Principali caratteristiche

- tensione nominale: 250 V
- corrente nominale: 4 A
- massima temperatura d'impiego continuo: 270 °C
- portavirola metallica isolata
- morsetti a bussola per conduttori fino a 2,5 mm<sup>2</sup>

#### Conformità normativa

Direttiva BT  
Norma EN 60238

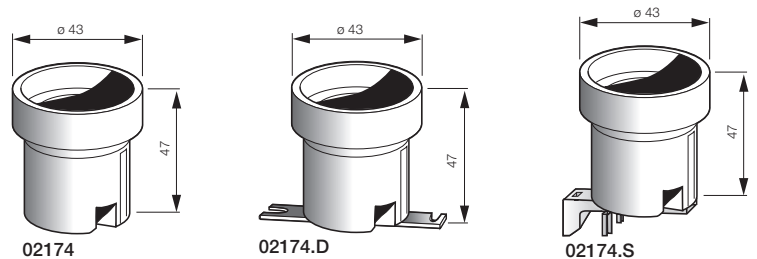

### Portalampade 02182...

#### Principali caratteristiche

- tensione nominale: 250 V
- per tensione d'accensione fino a 5 kV
- corrente nominale: 4 A
- massima temperatura d'impiego continuo: 210 °C
- portavirola metallica isolata
- morsetti a serraggio sotto testa vite per conduttori fino a 2,5 mm<sup>2</sup>

#### Conformità normativa

Direttiva BT  
Norma EN 60238

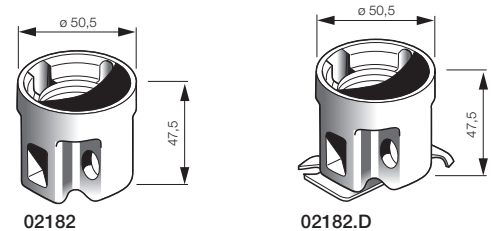

### Portalampade 02164

#### Principali caratteristiche

- tensione nominale: 250 V
- corrente nominale: 4 A
- massima temperatura d'impiego continuo: 220 °C
- portavirola metallica isolata
- morsetti a bussola per conduttori fino a 2,5 mm<sup>2</sup>

#### Conformità normativa

Direttiva BT  
Norma EN 60238

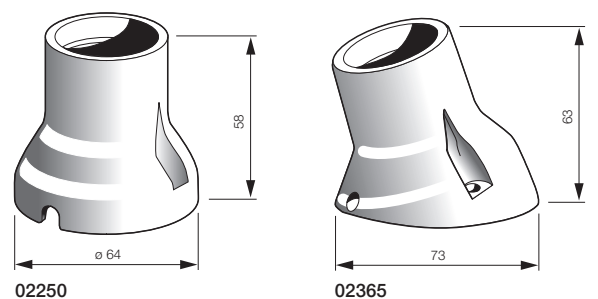
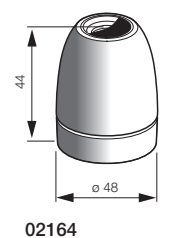

### Portalampade 02187

#### Principali caratteristiche

- tensione nominale: 750 V
- per tensione d'accensione fino a 5 kV
- corrente nominale: 18 A
- massima temperatura d'impiego continuo: 270 °C
- portavirola metallica
- morsetti a vite per conduttori fino a 4 mm<sup>2</sup>

#### Conformità normativa

Direttiva BT  
Norma EN 60238

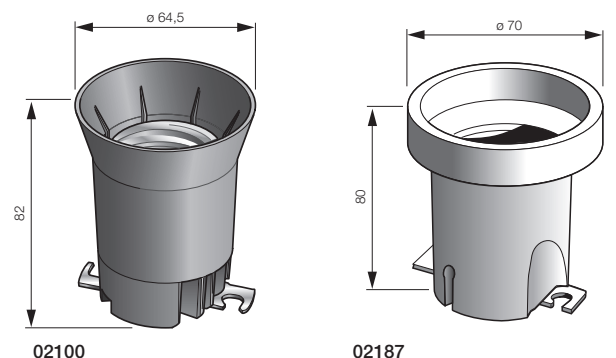

## Portalampade Edison

### Portalampade E27 porcellana

<b>02174</b>	Portalampade E27, corpo porcellana cilindrico ø 43 mm, bianco. Fori di fissaggio ø 4 mm interasse 18 mm
<b>02174.D</b>	Portalampade E27, corpo porcellana cilindrico ø 43 mm, piastrina di fissaggio dritta, bianco. Asole di fissaggio ø 4,5x6 mm interasse 53 mm
<b>02174.S</b>	Portalampade E27, corpo porcellana cilindrico ø 43 mm, piastrina di fissaggio a squadra isolante, bianco. Asole di fissaggio ø 4,5x9 mm



02174



02174.D



02174.S

### Portalampade E27 porcellana

<b>02182</b>	Portalampade E27, corpo porcellana cilindrico ø 50 mm, portavirola metallica isolata, bianco. Fori di fissaggio ø 4,5 mm interasse 38 mm
<b>02182.D</b>	Portalampade E27, corpo porcellana cilindrico ø 50 mm, portavirola metallica isolata, piastrina di fissaggio dritta, bianco. Asole di fissaggio ø 5,5x8 mm interasse 52 mm
<b>02164</b>	Portalampade E27, raccordo M10x1 con vite di blocco, dispositivo di blocco antisvitamento, porcellana, bianco. Non previsto per sostenere paralumi



02182



02182.D



02164

### Portalampade E27 su base

<b>*02250</b>	Portalampade E27, portavirola in porcellana, morsetti a bussola, base dritta, porcellana, bianco. Fori di fissaggio ø 4,5 mm interasse 52 mm, base ø 63 mm
<b>*02365</b>	Portalampade E27, portavirola in porcellana, morsetti a bussola, base inclinata, porcellana, bianco. Fori di fissaggio ø 4,5 mm interasse 52 mm, base max ø 69 mm



02250



02365

### Portalampade E40

<b>02100</b>	Portalampade E40 con piastrina di fissaggio dritta, termoplastico, nero. Asole di fissaggio ø 5,2x7,5 mm interasse 52 mm. Massima temperatura d'impiego continuo del portalampade 240° C
<b>02187</b>	Portalampade E40 con piastrina di fissaggio dritta, porcellana, bianco. Asole di fissaggio ø 5,2x7,5 mm interasse 52 mm



02100



02187