

Scatole di derivazione da incasso - CARATTERISTICHE TECNICHE

Principali caratteristiche

- 13 modelli brevettati, nuove profondità d'incasso da 120 mm
- possibilità di realizzare batterie multiple mediante giunti d'unione V70191
- coperchio con finitura che favorisce l'ancoraggio della vernice murale e ampia sporgenza rispetto al bordo scatola
- viti del coperchio da 30 mm, maggiorate di 6 mm rispetto allo standard, per favorire il fissaggio dove l'intonaco ha spessore irregolare
- possibilità di regolazione del coperchio per la messa in bolla
- separatore V70181 per la suddivisione dei circuiti elettrici e piastrina portatarghetta scrivibile V70185 per identificazione vani
- predisposizione per fissaggio di barra DIN (guida EN 50022)

tramite prefattura sulle costole interne (a partire dall'articolo V70006).

- prefatture con dispositivo di bloccaggio per inserimento tubo corrugato fino a \varnothing 80 mm
- temperatura dopo l'installazione: da $-15\text{ }^{\circ}\text{C}$ a $+60\text{ }^{\circ}\text{C}$
- comportamento al fuoco (prova del filo incandescente - Glow Wire test): $650\text{ }^{\circ}\text{C}$
- resistenza meccanica dei coperchi in dotazione: 2 J
- disponibili coperchi ad alta resistenza (20 J)

Conformità normativa

Direttiva BT
Norme EN 60670-22

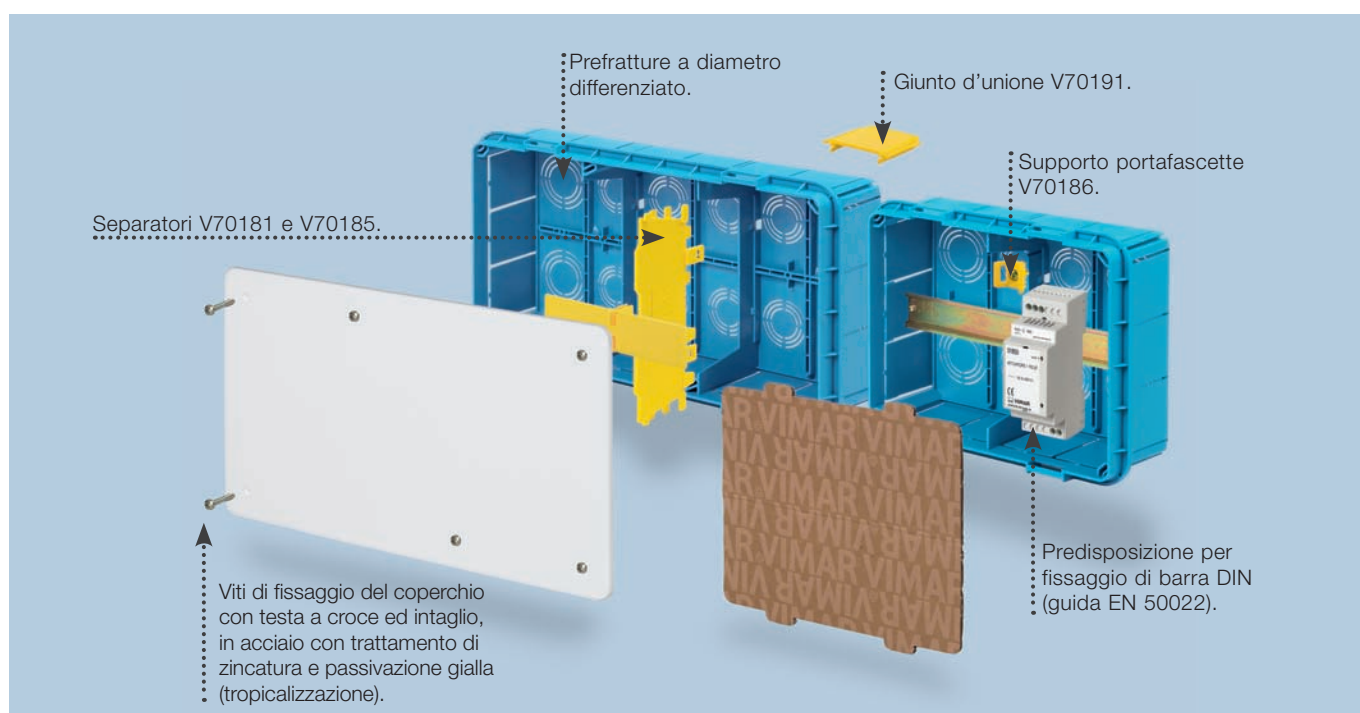
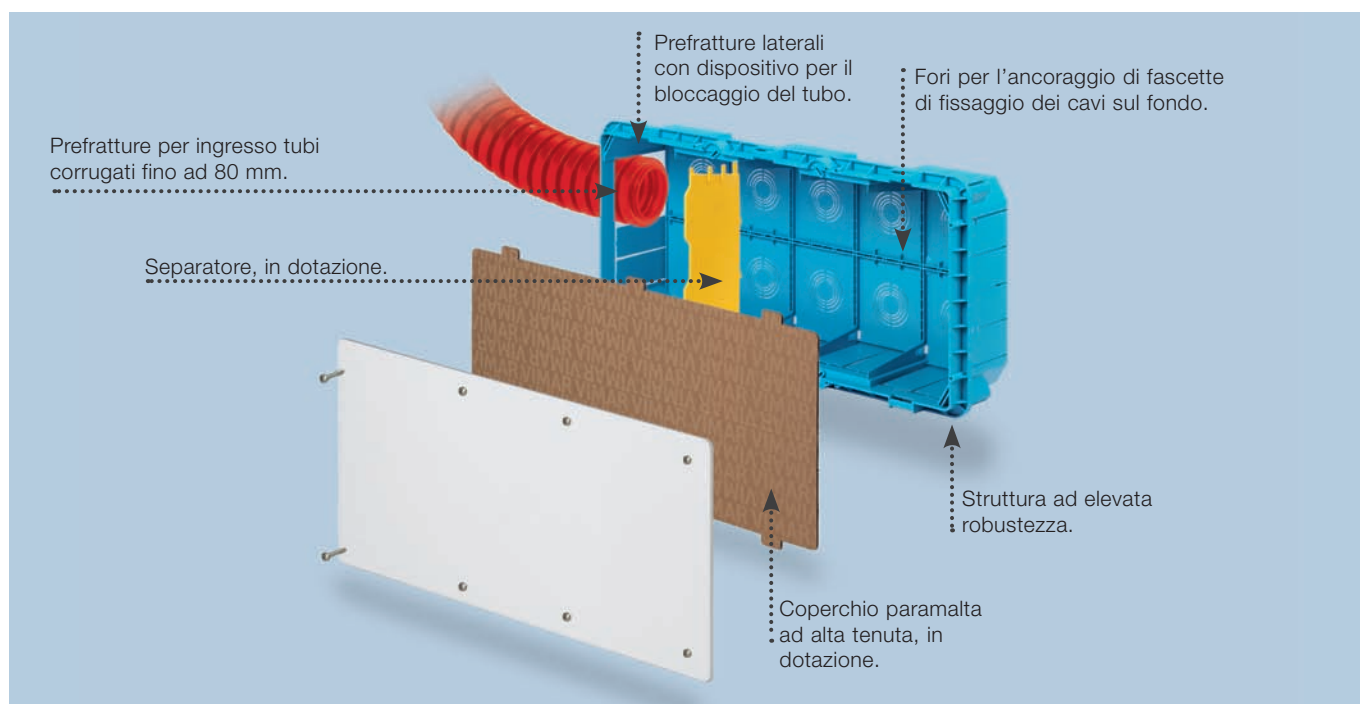

Scatole di derivazione da incasso

Scatole di derivazione da incasso

V70001 Scatola di derivazione da incasso con coperchio bianco e viti di fissaggio. Dimensioni 92x92x50 mm

V70002 Come sopra. Dimensioni 116x92x50 mm

V70003 Come sopra. Dimensioni 116x92x70 mm

V70004 Come sopra. Dimensioni 154x92x70 mm

V70005 Come sopra. Dimensioni 154x128x70 mm

V70006 Come sopra. Dimensioni 195x154x70 mm

V70007 Come sopra. Dimensioni 287x154x70 mm



V70001



V70002



V70003



V70004



V70005



V70006



V70007

Scatole di derivazione da incasso

V70008 Scatola di derivazione da incasso con coperchio bianco e viti di fissaggio. Dimensioni 391x154x70 mm

V70009 Come sopra. Dimensioni 479x154x70 mm

V70010 Come sopra. Dimensioni 515x201x80 mm

V70011 Come sopra. 5 separatori in dotazione. Dimensioni 515x292x80 mm

V70207 Come sopra. 1 separatore e 2 giunti in dotazione. Dimensioni 248x248x120 mm

V70211 Come sopra. 4 separatori e 2 giunti in dotazione. Dimensioni 515x248x120 mm



V70008



V70009



V70010



V70011



V70207



V70211

Scatole di derivazione da incasso - CARATTERISTICHE TECNICHE

Possibilità di abbinamento mediante giunto V70191

Profondità d'incasso (mm)	Altezza modulare del coperchio (mm)							
50	118		V70001	V70002				
70	118		V70003	V70004				
70	179		V70004	V70005	V70006	V70007	V70008	V70009
120	248		V70207	V70211				

Istruzioni per il montaggio della barra DIN e dei dispositivi

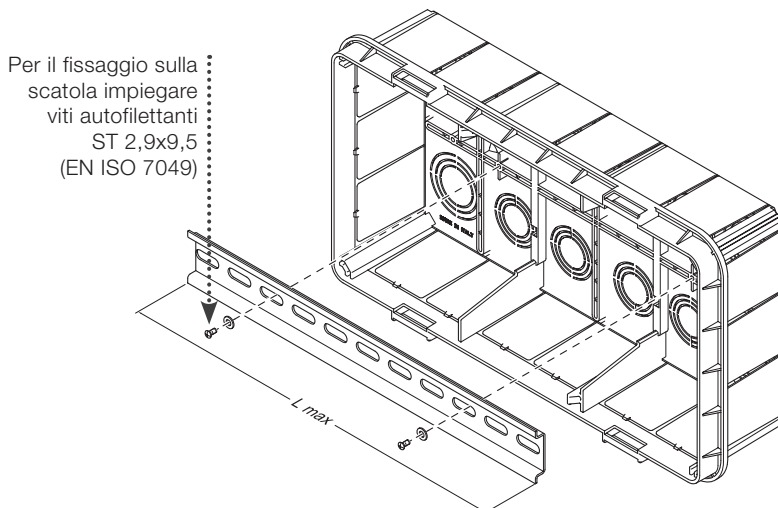

Per il fissaggio sulla scatola impiegare viti autofilettanti ST 2,9x9,5 (EN ISO 7049)

Tipo di barra:
profilato a cappello TH 35-7,5
(secondo norma EN 60715)

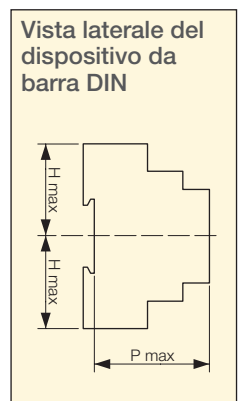
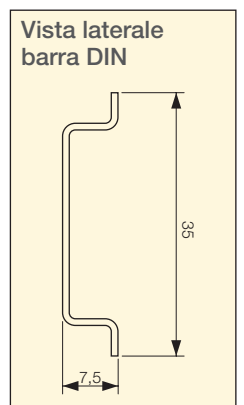

Dimensioni esterne dei dispositivi installabili

Codice scatole di derivazione	Lunghezza barra DIN (L max)	Profondità dispositivi (P max)	Altezza dispositivi (H max)
V70006	179	55	45
V70007	271	55	45
V70008	375	55	45
V70009	463	55	45
V70010	498	60	45
V70011	498	60	45
V70207	235	100	75
V70211	235	100	75

Scatole di derivazione da incasso

Scatola da incasso

16895	Scatola da incasso per unità di back-up, alimentatori e diffusori amplificati per diffusione sonora, azzurro, dim. 225,5x127,5x70 mm
16895.A	Coperchio antimalta per scatola 16895



16895

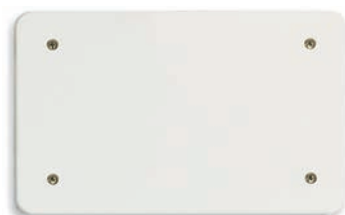
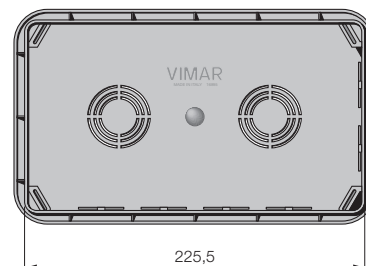
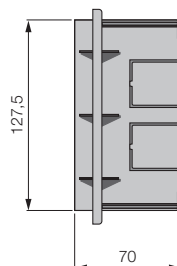

16895.C



Coperchi ad alta resistenza 20 J

V70101	Coperchio per scatola V70001
V70102	Coperchio per scatola V70002 e V70003
V70104	Coperchio per scatola V70004
V70105	Coperchio per scatola V70005
V70106	Coperchio per scatola V70006
V70107	Coperchio per scatola V70007
V70108	Coperchio per scatola V70008
V70109	Coperchio per scatola V70009
V70110	Coperchio per scatola V70010
V70111	Coperchio per scatola V70011
V70307	Coperchio per scatola V70207
V70311	Coperchio per scatola V70211
16895.C	Coperchio per scatola 16895



V70108

Accessori

V70181	Separatore per scatole V70006, V70007, V70008, V70009, V70010, giallo
V70185	Piastrina portatarghetta per separatore V70181, giallo
V70186	Supportino portafascette, giallo
V70191	Giunto d'unione, giallo
V70198	Vite lunghezza 30 mm per fissaggio coperchi
V70199	Vite lunghezza 50 mm per fissaggio coperchi



V70181



V70185



V70186



V70191



V70198



V70199